

Guía del usuario

Dell E2015HV

Dell E2215HV

Dell E2715H

N.º de modelo: E2015HV / E2215HV / E2715H

Modelo normativo: E2015HVf / E2215HVf / E2715Hf





NOTA: Una NOTA indica información importante que ayuda a utilizar mejor el monitor.



PRECAUCIÓN: Una PRECAUCIÓN indica un daño potencial en el hardware o una pérdida de datos si no se siguen las instrucciones.



ADVERTENCIA: Una ADVERTENCIA indica que se pueden producir daños materiales o personales o, incluso, la muerte.

© 2014 Dell Inc. Reservados todos los derechos.

La información contenida en este documento está sujeta a cambio sin previo aviso. Queda terminantemente prohibida la reproducción de estos materiales de cualquier forma sin el consentimiento por escrito de Dell Inc.

Marcas comerciales utilizadas en este texto: *Dell* y el logotipo *DELL* son marcas comerciales de Dell Inc.; Microsoft y Windows son marcas registradas o marcas comerciales de Microsoft Corporation en Estados Unidos y/o en otros países. ENERGY STAR es una marca comercial registrada de la Agencia de protección medioambiental de EE. UU. Como socio de ENERGY STAR, Dell Inc. ha decidido que este producto cumpla los requisitos de ENERGY STAR en cuanto a la eficiencia energética se refiere.

Otras marcas comerciales y nombres de marcas pueden usarse en este documento para referirse a entidades que reclaman las marcas y los nombres o sus productos. Dell Inc. rechaza cualquier interés de propiedad de las marcas comerciales y nombres de marcas distintas a las suyas.

Contenido

Guía del usuario de Dell Display Manager	6
Información general	6
Utilizar el cuadro de diálogo Configuración rápida	6
Establecer funciones de visualización básicas.	7
Asignar modos preestablecidos a aplicaciones	7
Aplicar funciones de ahorro de energía	9
Acerca del monitor	10
Contenido del paquete	10
Características del producto	11
Identificar las partes y los controles.	12
Especificaciones del monitor.	16
Modos de administración de energía	16
Asignaciones de contactos	19
Compatibilidad con la función Conectar y listo.	22
Especificaciones del panel plano	22
Especificaciones de la resolución	23
Especificaciones eléctricas	23
Modos de visualización preconfigurados	24
Características físicas	25
Características medioambientales	26
Política de calidad y píxeles del monitor LCD	27
Instrucciones de mantenimiento	27
Cuidado del monitor	27

Preparar el monitor	28
Acoplar la base	28
Conectar el monitor	30
Conectar el cable VGA azul	30
Conectar el cable DVI blanco (solo para el modelo E2715H)	31
Conectar el cable DP negro (solo para el modelo E2715H)	31
Organizar los cables (para el modelo E2215HV / E2715H)	31
Instalar la cubierta para cables (solo para el modelo E2715H)	32
Desmontar la base del monitor.	32
Instalación en pared (opcional)	34
Utilizar el monitor	35
Encender el monitor	35
Utilizar los controles del panel frontal	35
Teclas del panel frontal.	36
Utilizar el menú en pantalla (OSD).	37
Acceder al sistema de menú.	37
Mensajes del menú OSD.	54
Establecer la resolución máxima.	58
Usar la inclinación	59
Solucionar problemas	60
Comprobación automática	60
Diagnósticos integrados.	61
Problemas comunes	62
Problemas específicos del producto	65
Problemas de la barra de sonido Dell	66

Apéndice 68

- Aviso FCC (solo para EE. UU.) y otra información sobre normativas 68
- Póngase en contacto con Dell 68

Configurar el monitor. 69

- Ajustar la resolución de pantalla a 1600 x 900 (para el modelo E2015HV) o 1920 x 1080 (para el modelo E2215HV/E2715H) (máximo) 69
- Tengo un PC de sobremesa Dell o un PC portátil Dell con acceso a Internet 70
- Tengo un PC de sobremesa, PC portátil o tarjeta de gráficos Dell 70
- Procedimientos para configurar dos monitores en Windows Vista® , Windows® 7 , Windows® 8 o Windows® 8.1 71
 - En Windows Vista® 71
 - En Windows® 7 73
 - En Windows® 8 o Windows® 8.1. 75
 - Configurar estilos de presentación en varios monitores 77

Guía del usuario de Dell Display Manager

Información general

Dell Display Manager es una aplicación de Windows que se utiliza para administrar un monitor o grupo de monitores. Permite ajustar manualmente la imagen visualizada, asignar configuraciones automáticas, administrar la energía, girar la imagen y llevar a cabo otras funciones en ciertos modelos de Dell. Una vez instalado, Dell Display Manager se ejecutará cada vez que el sistema se inicie y colocará su icono en la bandeja de notificación. Siempre que deje el cursor sobre el icono de la bandeja de notificación aparecerá información acerca de los monitores conectados al sistema.

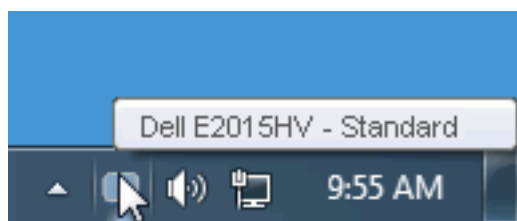

Utilizar el cuadro de diálogo Configuración rápida

Haga clic en el icono de la bandeja de notificación de Dell Display Manager para abrir el cuadro de diálogo Configuración rápida. Cuando se conecten varios modelos de Dell compatibles al sistema, se podrá seleccionar un monitor de destino específico mediante el menú proporcionado. El cuadro de diálogo Configuración rápida permite realizar cómodamente ajustes en los niveles de brillo y contraste del monitor, se pueden seleccionar manualmente modos preestablecidos o establecerse el modo automático y se puede cambiar la resolución de la pantalla.

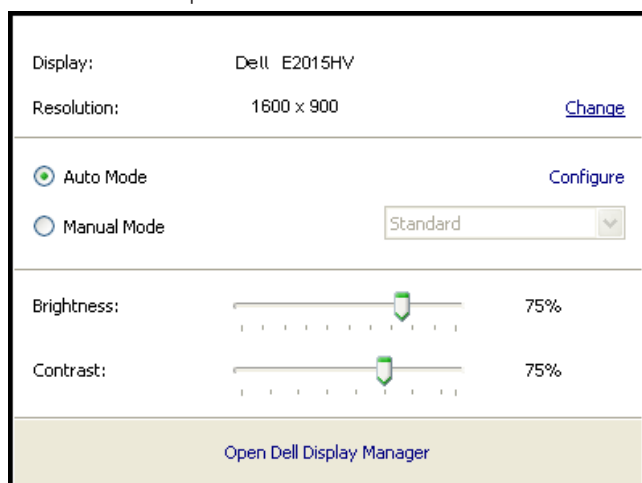

El cuadro de dialogo Configuración rápida también proporciona acceso a la interfaz de usuario avanzada de Dell Display Manager, que se utiliza para ajustar funciones básicas, configurar el modo automático y acceder a otras funciones.

Establecer funciones de visualización básicas

Mediante el menú de la ficha Funciones básicas, se puede aplicar manualmente un modo preestablecido para el monitor seleccionado. Alternativamente, se puede habilitar el modo automático. El modo automático hace que el modo preestablecido de preferencia se aplique automáticamente cuando se activan ciertas aplicaciones. Un mensaje en pantalla mostrará momentáneamente el modo preestablecido actual cuando el modo cambie.

El brillo y contraste del monitor seleccionados también se pueden ajustar directamente desde la ficha Funciones básicas.

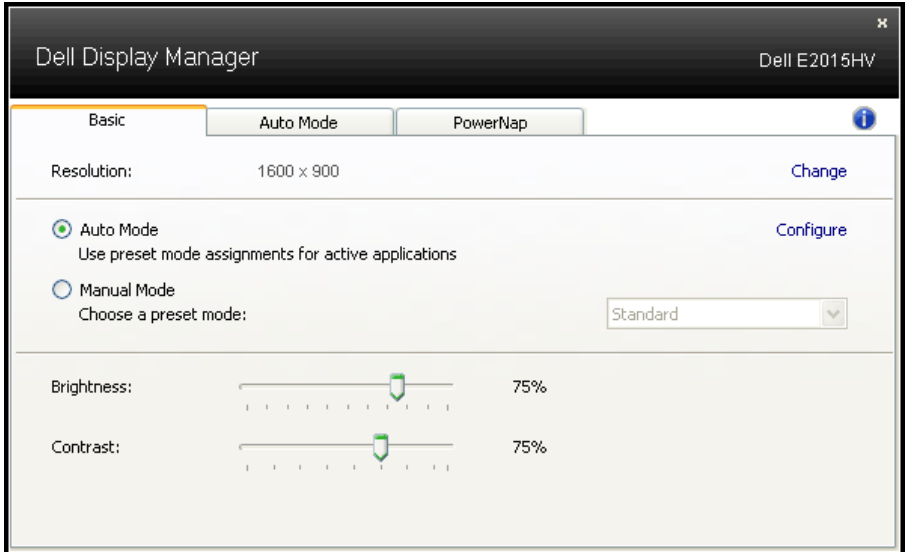

Asignar modos preestablecidos a aplicaciones

La ficha Modo automático permite asociar un modo preestablecido específico con una aplicación específica, y aplicarlo automáticamente. Cuando el modo automático está habilitado, Dell Display Manager cambiará automáticamente al modo preestablecido correspondiente cada vez que se active la aplicación asociada. El modo preestablecido asignado a una aplicación determinada puede ser el mismo en cada uno de los monitores conectados, pero también puede variar entre un monitor y otro.

La aplicación Dell Display Manager está previamente configurada para muchas de las aplicaciones más utilizadas del mercado. Para agregar una nueva aplicación a la lista de asignaciones, solo tiene que arrastrar la aplicación desde el escritorio, el menú Inicio de Windows o donde se encuentre, y colocarla en la lista actual.

NOTA: Las asignaciones de modos preestablecidos cuyo destino sean archivos por lotes, scripts y cargadores, así como archivos no ejecutables, como por ejemplo archivos comprimidos o empaquetados, no son compatibles y no serán efectivas.

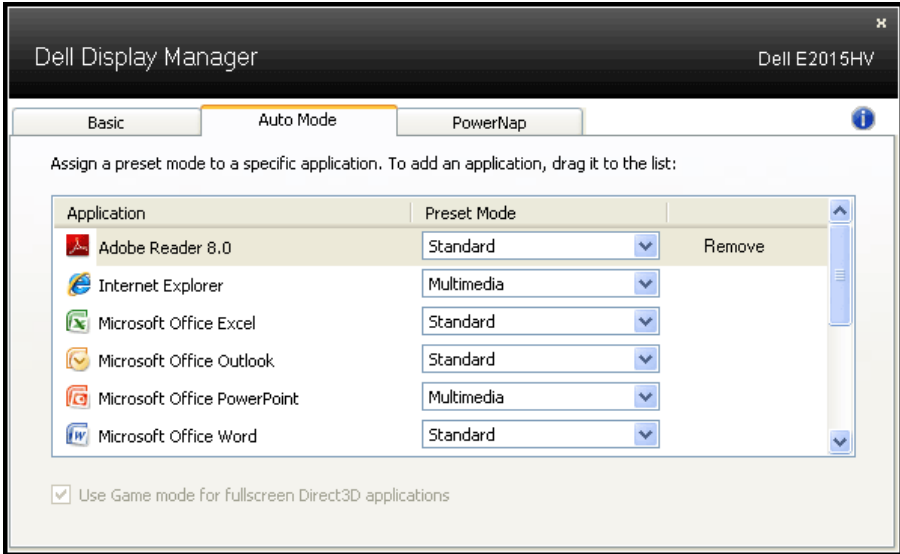

Aplicar funciones de ahorro de energía

En modelos de Dell compatibles, estará disponible la ficha PowerNap para proporcionar opciones de ahorro de energía. Cuando el protector de pantalla se active, el brillo del monitor se puede establecer automáticamente en el nivel mínimo o se podrá activar el modo de suspensión en dicho monitor para ahorrar más energía.

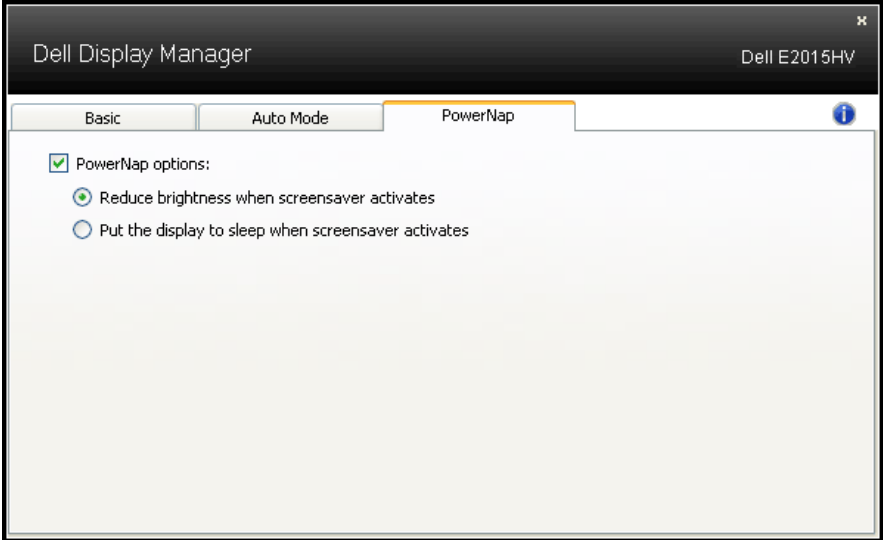

Acerca del monitor

Contenido del paquete

El monitor se comercializa con todos los componentes que se muestran a continuación. Asegúrese de que ha recibido todos ellos y **Póngase en contacto con Dell** en caso de que algo falte.

NOTA: Algunos artículos pueden ser opcionales y no incluirse con el monitor. Algunas funciones o medios pueden estar disponibles en ciertos países.

 Dell	<ul style="list-style-type: none">• Monitor
 E2015HV E2215HV E2715H	<ul style="list-style-type: none">• Elevador de la base
 E2015HV/E2215HV E2715H	<ul style="list-style-type: none">• Base del soporte
 E2015HV/E2215HV	<ul style="list-style-type: none">• Cubierta para tornillos VESA™
 E2715H	<ul style="list-style-type: none">• Cubierta para cables
	<ul style="list-style-type: none">• Cable de alimentación (varía en función del país)
	<ul style="list-style-type: none">• Cable VGA

 <p>E2715H</p>	<ul style="list-style-type: none"> • Cable DVI
	<ul style="list-style-type: none"> • Disco con los controladores y la documentación • Guía de instalación rápida • Información de seguridad y normativas

Características del producto

La pantalla de panel plano Dell E2015HV / E2215HV / E2715H tiene matriz activa, transistores de capa delgada, pantalla de cristal líquido (LCD) y retroiluminación LED. Las unciones del monitor son las siguientes:

- **E2015HV:** 49,53cm (19,5 pulgadas) de tamaño de la imagen visualizable diagonal, resolución de 1600 x 900 y compatibilidad con pantalla completa para bajas resoluciones.
- **E2215HV:** 54,69 cm (21,5 pulgadas) de tamaño de la imagen visualizable diagonal, resolución de 1920 x 1080 y compatibilidad con pantalla completa para bajas resoluciones.
- **E2715H:** 68,58 cm (27,0 pulgadas) de tamaño de la imagen visualizable diagonal, resolución de 1920 x 1080 y compatibilidad con pantalla completa para bajas resoluciones.
- Capacidad de ajuste de inclinación.
- Pedestal extraíble y orificios para instalación de 100 mm VESA (Video Electronics Standards Association) que ofrecen soluciones de instalación flexibles.
- Funcionalidad Plug and Play si lo admite su sistema.
- Ajustes de menú en pantalla (OSD, On-Screen Display) que facilitan la configuración y la optimización de la pantalla.
- Disco con el software y documentación que incluye un archivo de información (INF), un archivo de correspondencia de colores de imagen (ICM) y documentación del producto.
- Software Dell Display Manager
- Compatibilidad con ENERGY STAR.
- Ranura para bloqueo de seguridad.
- **E2715H:** Bloqueo de la base.
- Funcionalidad para administración de activos.

- **E2015HV/E2215HV:** Compatible con EPEAT Silver.
- **E2715H:** Compatibilidad con EPEAT Gold.
- CECP (para China).
- Compatibilidad con RoHS.
- **E2715H:** Pantallas con homologación TCO Certified.
- **E2015HV/E2215HV:** Admite VGA.
- **E2715H:** Admite VGA, DVI-D, Displayport 1.2.
- Medidor que representa el nivel de energía consumido por el monitor en tiempo real.

Identificar las partes y los controles

Vista frontal

E2015HV:



E2215HV/E2715H:



1.	Botones de función (para obtener más información, consulte la sección Utilizar el monitor)
2.	Botón de encendido y apagado (con indicador LED)

Vista posterior

E2015HV:

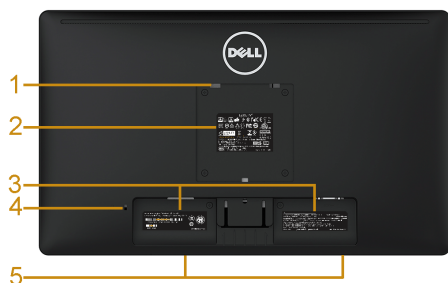

E2015HV



Vista posterior con base del monitor

Etiqueta	Descripción	Uso
1	Orificios para instalación VESA (100 mm)	Para instalar el monitor.
2	Etiqueta de valores normativos	Enumera las autorizaciones de organismos reguladores.
3	Etiqueta de número de serie de código de barras	Tenga a mano esta etiqueta si necesita ponerse en contacto con el soporte técnico de Dell.
4	Ranura para cierre de seguridad	Permite fijar el monitor a un objeto empleando un cierre de seguridad (no incluido).
5	Ranuras de montaje para barra de sonido Dell	Para acoplar la barra de sonido Dell opcional.

E2215HV:

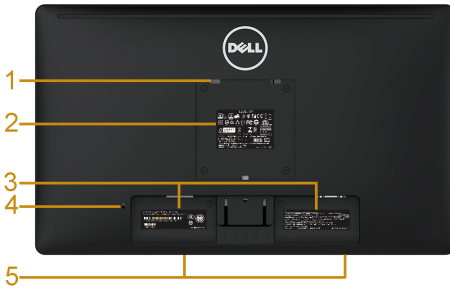

E2215HV



Vista posterior con base del monitor

Etiqueta	Descripción	Uso
1	Orificios para instalación VESA (100 mm)	Para instalar el monitor.
2	Etiqueta de valores normativos	Enumera las autorizaciones de organismos reguladores.
3	Etiqueta de número de serie de código de barras	Tenga a mano esta etiqueta si necesita ponerse en contacto con el soporte técnico de Dell.
4	Ranura para cierre de seguridad	Permite fijar el monitor a un objeto empleando un cierre de seguridad (no incluido).
5	Ranuras de montaje para barra de sonido Dell	Para acoplar la barra de sonido Dell opcional.
6	Ranura para organización de cables	Use esta ranura para organizar los cables pasándolos a través de ella.

E2715H:

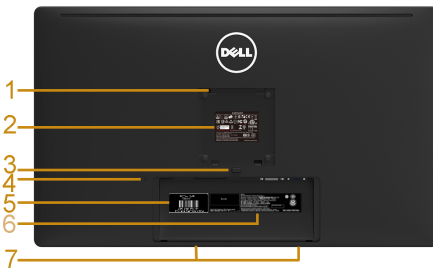

E2715H



Vista posterior con base del monitor

Etiqueta	Descripción	Uso
1	Orificios para instalación VESA (100 mm)	Para instalar el monitor.

2	Etiqueta de valores normativos	Enumera las autorizaciones de organismos reguladores.
3	Botón de liberación de la base	Para liberar la base del monitor.
4	Ranura para cierre de seguridad	Permite fijar el monitor a un objeto empleando un cierre de seguridad (no incluido).
5	Etiqueta de servicio	La etiqueta de servicio se usa para la garantía de Dell y para fines de gestión de servicio al cliente, así como para los registros del sistema base.
6	Etiqueta de número de serie de código de barras	Tenga a mano esta etiqueta si necesita ponerse en contacto con el soporte técnico de Dell.
7	Ranuras de montaje para barra de sonido Dell	Para acoplar la barra de sonido Dell opcional.
8	Ranura para organización de cables	Use esta ranura para organizar los cables pasándolos a través de ella.

Vista lateral



E2015HV/E2215HV

E2715H

Lado derecho

Vista inferior

E2015HV/E2215HV:



Etiqueta	Descripción	Uso
1	Conector de alimentación de CA	Para conectar el cable de alimentación del monitor.
2	Conector VGA	Para conectar su PC al monitor mediante un cable VGA.

E2715H:

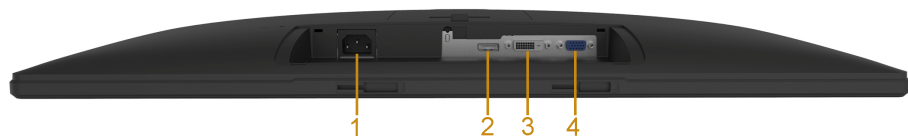

Etiqueta	Descripción	Uso
1	Conector de alimentación de CA	Para conectar el cable de alimentación del monitor.
2	Conector Displayport	Para conectar su PC al monitor mediante un cable DP.
3	Conector DVI	Para conectar su PC al monitor mediante un cable DVI.
4	Conector VGA	Para conectar su PC al monitor mediante un cable VGA.

Especificaciones del monitor

En la siguiente sección se proporciona información acerca de los diferentes modos de administración de energía y sobre las asignaciones de contactos para los distintos conectores del monitor.

Modos de administración de energía

Si ha instalado en su PC una tarjeta de gráficos o software de VESA compatible con DPM, el monitor puede reducir automáticamente el consumo de energía cuando no lo use. Esto se denomina Modo de ahorro de energía. Si su PC detecta el uso del teclado, el ratón u otro dispositivo de entrada, el monitor reanudará el funcionamiento automáticamente. La tabla siguiente muestra el consumo de energía y los símbolos de esta función automática de ahorro de energía:

E2015HV:

Modos VESA	Sincronización horizontal	Sincronización vertical	Vídeo	Indicador de alimentación	Consumo eléctrico
Funcionamiento normal	Activo	Activo	Activo	Blanco	20 W (máximo) ** 16 W (típico)
Modo de desconexión activa	Inactiva	Inactiva	En blanco	Blanco brillante	Menos de 0,5 W
Apagado	-	-		Apagado	Menos de 0,5 W *

E2215HV:

Modos VESA	Sincronización horizontal	Sincronización vertical	Vídeo	Indicador de alimentación	Consumo eléctrico
Funcionamiento normal	Activo	Activo	Activo	Blanco	25 W (máximo) ** 18.5 W (típico)
Modo de desconexión activa	Inactiva	Inactiva	En blanco	Blanco brillante	Menos de 0,5 W
Apagado	-	-		Apagado	Menos de 0,5 W *

E2715H:

Modos VESA	Sincronización horizontal	Sincronización vertical	Vídeo	Indicador de alimentación	Consumo eléctrico
Funcionamiento normal	Activo	Activo	Activo	Blanco	31 W (máximo) ** 25 W (típico)
Modo de desconexión activa	Inactiva	Inactiva	En blanco	Blanco brillante	Menos de 0,5 W
Apagado	-	-		Apagado	Menos de 0,5 W *

El menú OSD solamente funcionará en el modo de *funcionamiento normal*. Cuando presione cualquier botón, excepto el de alimentación, en el modo de desactivación activa, aparecerá el siguiente mensaje:

Dell E2015HV / E2215HV

El ordenador no emite ninguna señal. Pulse cualquier tecla del teclado o mueva el ratón para desactivar el modo de espera.

E2715H

El ordenador no emite ninguna señal. Pulse cualquier tecla del teclado o mueva el ratón para desactivar el modo de espera. Si no aparece ninguna imagen, pulse el botón del monitor para seleccionar la fuente de entrada correcta en el menú de visualización en pantalla (OSD).

Active su PC y el monitor para obtener acceso al **OSD**.



NOTA: el monitor Dell E2015HV / E2215HV / E2715H es compatible con ENERGY STAR®.



- * Solo se puede alcanzar un nivel de consumo de energía cero desconectando el cable principal de la pantalla.
- ** Consumo de energía máximo con luminancia y contraste máximos.

Asignaciones de contactos

Conector D-Sub de 15 contactos

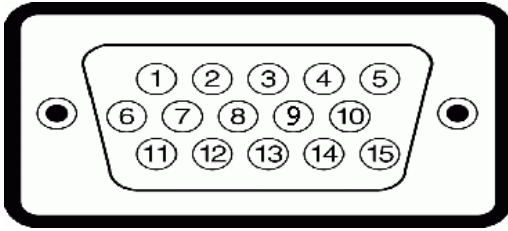

Número de contacto	Lateral del monitor del cable de señal de 15 contactos
1	Vídeo rojo
2	Vídeo verde
3	Vídeo azul
4	TIERRA
5	Comprobación automática
6	TIERRA-ROJO
7	TIERRA-VERDE
8	TIERRA-AZUL
9	DDC +5 V
10	TIERRA Sincronización
11	TIERRA
12	Datos DDC
13	Sinc. H.
14	Sinc. V.
15	Reloj DDC

Conector DVI

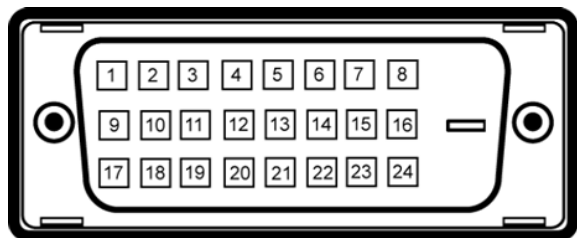

Número de contacto	Lado de 24 contactos del cable de señal conectado
1	TMDS RX2-
2	TMDS RX2+
3	TMDS Tierra
4	Libre
5	Libre
6	Reloj DDC
7	Datos DDC
8	Libre
9	TMDS RX1-
10	TMDS RX1+
11	TMDS Tierra
12	Libre
13	Libre
14	Alimentación +5 V
15	Comprobación automática
16	Detección de conexión en caliente
17	TMDS RX0-
18	TMDS RX0+
19	TMDS Tierra
20	Libre
21	Libre
22	TMDS Tierra
23	Reloj TMDS +
24	Reloj TMDS -

DisplayPort connector

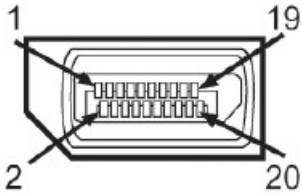

Número de contacto	Lado de 20 contactos del cable de señal conectado
1	ML0(p)
2	TIERRA
3	ML0(n)
4	ML1(p)
5	TIERRA
6	ML1(n)
7	ML2(p)
8	TIERRA
9	ML2(n)
10	ML3(p)
11	TIERRA
12	ML3(n)
13	TIERRA
14	TIERRA
15	AUX(p)
16	GND
17	AUX(n)
18	HPD
19	DP_PWR_Return
20	+3.3 V DP_PWR

Compatibilidad con la función Conectar y listo

Puede instalar el monitor con cualquier sistema compatible con la funcionalidad Conectar y listo. El monitor proporciona automáticamente a su PC los datos de identificación de visualización extendida (EDID, Extended Display Identification Data) utilizando protocolos de canal de datos de visualización (DDC, Display Data Channel) para que el sistema pueda configurarse automáticamente y optimizar la configuración del monitor. La mayoría de las instalaciones del monitor son automáticas. Si es necesario, puede seleccionar diferentes configuraciones.

Especificaciones del panel plano

Número de modelo	E2015HV	E2215HV	E2715H
Tipo de pantalla	Matriz activa - LCD TFT	Matriz activa - LCD TFT	Matriz activa - LCD TFT
Tipo de panel	TN	TN	IPS/PLS
Imagen visible			
Diagonal	495,3 mm (19,5 pulgadas)	584,2 mm (23,0 pulgadas)	685,8mm (27,00 pulgadas)
Área activa horizontal	432,0 ± 1,92 mm (17,0 ± 0,08 pulgadas)	509,76 mm (20,07 pulgadas)	597,9 mm (23,54 pulgadas)
Área activa vertical	239,76 ± 3,42 mm (9,44 ± 0,13 pulgadas)	286,74 mm (11,29 pulgadas)	336,3 mm (13,24 pulgadas)
Área	103576,3 ± 6,57 mm ² (160,57 ± 0,01 pulgadas ²)	146168,58 mm ² (226,56 pulgadas ²)	201073,77 mm ² (311,67 pulgadas ²)
Densidad de píxeles	0,2712 x 0,2626 ± 0,0074 mm	0.2483 x 0.2483 mm	0,3114 x 0,3114 mm
Ángulo de visión:			
Horizontal	90°, valor típico	90°, valor típico	178°, valor típico
Vertical	50° a 65°, valor típico	50° a 65°, valor típico	178°, valor típico
Salida de luminancia	200 cd/m ² (valor típico)	200 cd/m ² (valor típico)	300 cd/m ² (valor típico)
Relación de contraste	600 a 1 (valor típico)	600 a 1 (valor típico)	1000 a 1 (valor típico)
Recubrimiento de la cubierta	Antideslumbramiento con recubrimiento reforzado 3H	Antideslumbramiento con recubrimiento reforzado 3H	Antideslumbramiento con recubrimiento reforzado 3H
Retroiluminación	Sistema de barra de luces de LED	Sistema de barra de luces de LED	Sistema de barra de luces de LED

Tiempo de respuesta	5 ms como valor típico (negro a blanco)	5 ms como valor típico (negro a blanco)	8 ms como valor típico (gris a gris)
Profundidad de color	16,7 millones de colores	16,7 millones de colores	16,7 millones de colores
Gama de colores	85 % (valor típico) **	85 % (valor típico) **	85 % (valor típico) **

** La gama de colores para el modelo E2015HV/E2215HV/E2715H (valor típico) se basa en los estándares de prueba CIE1976 (85 %) y CIE1931 (72 %).

Especificaciones de la resolución

Número de modelo	E2015HV	E2215HV/E2715H
Intervalo de exploración	<ul style="list-style-type: none"> Horizontal: 30 kHz a 83 kHz (automático) Vertical: 56 Hz a 76 Hz (automático) 	
Resolución máxima preconfigurada	1600 x 900 a 60 Hz	1920 x 1080 a 60 Hz

Especificaciones eléctricas

Número de modelo	E2015HV/E2215HV	E2715H
Señales de entrada de vídeo	RGB analógica: 0,7 voltios \pm 5 %, impedancia de entrada de 75 ohmios	<ul style="list-style-type: none"> RGB analógica: 0,7 voltios \pm 5 %, impedancia de entrada de 75 ohmios DVI-D TMDS digital, 600 mV por línea diferencial, polaridad positiva con una impedancia de entrada de 50 ohmios DisplayPort*, 600 mV para cada línea diferencial, impedancia de entrada de 100 ohmios por par diferencial
Señales de entrada de sincronización	Sincronizaciones horizontal y vertical separadas, nivel TTL sin polaridad, SOG (SINCRONIZACIÓN en verde compuesta)	
Voltaje, frecuencia y corriente de entrada CA	100 VCA a 240 VCA/50 Hz o 60 Hz \pm 3 Hz/1,5 A (valor típico)	

Corriente de pico	120 V: 30 A (máx.)
	240 V: 60 A (máx.)

*Soporta la especificación DP 1.2 (CORE). No soporta Fast Aux, transporte estéreo 3D, Audio HBR (o audio de alta velocidad).

Modos de visualización preconfigurados

En la tabla siguiente se muestran los modos preconfigurados para los que Dell garantiza el tamaño y centrado de imagen:

E2015HV:

Modo de visualización	Frecuencia horizontal (KHz)	Frecuencia vertical (Hz)	Reloj de píxeles (MHZ)	Polaridad de sincronización (Horizontal / Vertical)
VESA, 720 x 400	31,5	70,1	28,3	-/+
VESA, 640 x 480	31,5	59,9	25,2	-/-
VESA, 640 x 480	37,5	75,0	31,5	-/-
VESA, 800 x 600	37,9	60,3	40,0	+/+
VESA, 800 x 600	46,9	75,0	49,5	+/+
VESA, 1024 x 768	48,4	60,0	65,0	-/-
VESA, 1024 x 768	60,0	75,0	78,8	+/+
VESA, 1152 x 864	67,5	75,0	108,0	+/+
VESA, 1280 x 1024	64,0	60,0	108,0	+/+
VESA, 1280 x 1024	80,0	75,0	135,0	+/+
VESA, 1600 x 900	55,5	60,0	97,8	+/-

E2215HV/E2715H:

Modo de visualización	Frecuencia horizontal (KHz)	Frecuencia vertical (Hz)	Reloj de píxeles (MHZ)	Polaridad de sincronización (Horizontal / Vertical)
VESA, 720 x 400	31,5	70,1	28,3	-/+
VESA, 640 x 480	31,5	59,9	25,2	-/-
VESA, 640 x 480	37,5	75,0	31,5	-/-
VESA, 800 x 600	37,9	60,3	40,0	+/+
VESA, 800 x 600	46,9	75,0	49,5	+/+
VESA, 1024 x 768	48,4	60,0	65,0	-/-
VESA, 1024 x 768	60,0	75,0	78,8	+/+

VESA, 1152 x 864	67,5	75,0	108,0	+/+
VESA, 1280 x 1024	64,0	60,0	108,0	+/+
VESA, 1280 x 1024	80,0	75,0	135,0	+/+
VESA, 1600 x 900	60,0	60,0	108,0	+/+
VESA, 1920 x 1080	67,5	60,0	148,5	+/+

Características físicas

En la tabla siguiente se enumeran las características físicas del monitor:

Número de modelo	E2015HV	E2215HV	E2715H
Tipo de conector	D-Sub: Conector azul	D-Sub: Conector azul	<ul style="list-style-type: none"> D-Sub: Conector azul; DVI-D: Conector blanco; DP, conector negro
Tipo de cable de señal	VGA	VGA	VGA DVI-D DisplayPort
Dimensiones: (con base)			
Altura	358,8 mm (14,12 pulgadas)	395,8 mm (15,59 pulgadas)	459,0 mm (18,27 pulgadas)
Anchura	473,9 mm (valor típico), 468,6 mm (Mínimo)	513,2 mm (20,21 pulgadas)	641,5 mm (25,26 pulgadas)
Profundidad	165,5 mm (6,52 pulgadas)	165,5 mm (6,52 pulgadas)	180,0 mm (7,09 pulgadas)
Dimensiones: (sin base)			
Altura	276,3 mm (10,88 pulgadas)	304,7 mm (12,00 pulgadas)	379,9 mm (14,96 pulgadas)
Anchura	473,9 mm (valor típico), 468,6 mm (Mínimo)	513,2 mm (20,21 pulgadas)	641,5 mm (25,26 pulgadas)
	(18,66 pulgadas (valor típico), 18,45 pulgadas (Mínimo))		

Profundidad	46,5 mm (1,83 pulgadas)	46,5 mm (1,83 pulgadas)	46,5 mm (1,83 pulgadas)
Dimensiones de la base:			
Altura	149,0 mm (5,87 pulgadas)	171,9 mm (6,77 pulgadas)	339,1 mm (13,35 pulgadas)
Anchura	180,6 mm (7,11 pulgadas)	180,5 mm (7,11 pulgadas)	220,0 mm (8,66 pulgadas)
Profundidad	165,5 mm (6,52 pulgadas)	165,5 mm (6,52 pulgadas)	180,0 mm (7,09 pulgadas)
Peso:			
Peso con embalaje incluido	3,65 kg (8,03 lb)	4,25 kg (9,35 lb)	8,55 kg (18,81 lb)
Peso con la base y los cables	3,00 kg (6,60 lb)	3,50 kg (7,70 lb)	6,15 kg (13,53 lb)
Peso sin la base (para instalación en pared o VESA, sin cables)	2,38 kg (5,24 lb)	2,90 kg (6,38 lb)	4,53 kg (9,97 lb)
Peso de la base	0,33 kg (0,73 lb)	0,40 kg (0,88 lb)	1,19 kg (2,62 lb)

Características medioambientales

En la tabla siguiente se muestran las condiciones medioambientales del monitor:

Número de modelo	E2015HV	E2215HV	E2715H
Temperatura			
<ul style="list-style-type: none"> Funcionamiento Sin funcionar 	0 °C a 40 °C (32 °F a 104 °F) Almacenamiento: -20 °C a 60 °C (-4 °F a 140 °F) Transporte: -20 °C a 60 °C (-4 °F a 140 °F)		
Humedad			
<ul style="list-style-type: none"> Funcionamiento Sin funcionar 	10 % a 80 % (sin condensación) Almacenamiento: 5 % a 90 % (sin condensación) Transporte: 5 % a 90 % (sin condensación)		
Altitud			
<ul style="list-style-type: none"> Funcionamiento Sin funcionar 	5000 m (16.404 pies) máx. 12 191 m (40.000 pies) máx.		
Disipación térmica	68,3 BTU/hora (máximo)	85,3 BTU/hora (máximo)	105,8 BTU/hora (máximo)
	54,6 BTU/hora (típico)	63,1 BTU/hora (típico)	85,3 BTU/hora (típico)

Política de calidad y píxeles del monitor LCD

Durante el proceso de fabricación del monitor LCD, es poco frecuente que uno o varios píxeles se queden fijos en un estado invariable. El resultado visible es un píxel fijo que aparece como un punto sin color oscuro o brillante sumamente pequeño. Cuando el píxel permanece permanentemente iluminado, se conoce como "punto brillante." Cuando el píxel permanece en negro, se conoce como "punto oscuro."

Prácticamente en todos los casos, estos píxeles fijos son difíciles de ver y no afectan a la calidad o usabilidad de la pantalla. Una pantalla con 1 a 5 píxeles fijos se considera normal y dentro de los estándares competitivos. Para obtener más información, consulte el sitio de Soporte técnico de Dell en: <http://www.dell.com/support/monitors>.

Instrucciones de mantenimiento

Cuidado del monitor



PRECAUCIÓN: Lea y siga las instrucciones de seguridad antes de limpiar el monitor.



PRECAUCIÓN: Antes de limpiar el monitor, desenchufe el cable de alimentación de la toma de corriente eléctrica.

Para obtener información acerca de las mejores prácticas, siga las instrucciones de la lista siguiente cuando desempaque, limpie o manipule el monitor:

- Para limpiar la pantalla antiestática, humedezca ligeramente un paño suave y limpio con agua. Si es posible, utilice un tejido especial para limpiar pantallas o una solución adecuada para la capa de recubrimiento antiestática. No utilice benceno, diluyentes, amoníaco, limpiadores abrasivos o aire comprimido.
- Utilice un paño caliente ligeramente humedecido para limpiar los componentes de plástico. No utilice detergentes de ninguna clase, ya que algunos productos de este tipo dejan una película lechosa en los componentes de plástico.
- Si observa la presencia de un polvo blanco cuando desempaque el monitor, límpielo con un paño. Este polvo blanco aparece durante el transporte del monitor.
- Manipule el monitor con cuidado, ya que los componentes de plástico de color oscuro pueden arañarse y presentar raspaduras de color blanco que destacarían sobre las zonas más claras del monitor.
- Para ayudar a mantener la máxima calidad de imagen en el monitor, utilice un protector de pantalla que cambie dinámicamente y apague el monitor cuando no lo utilice.

Preparar el monitor

Acoplar la base

 **NOTA:** la base no está instalada cuando el monitor sale de fábrica.

1. Monte el elevador de la base en esta.

E2015HV:

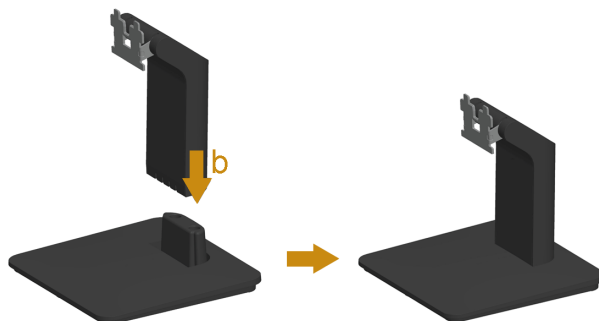

E2215HV:

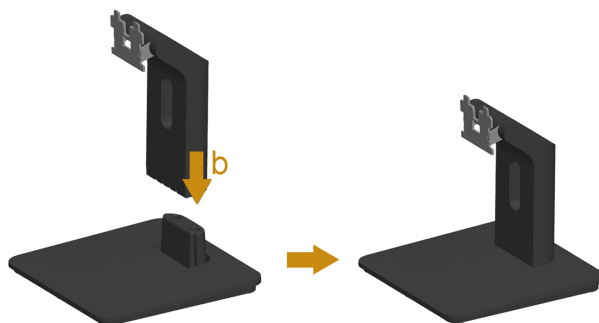

E2715H:

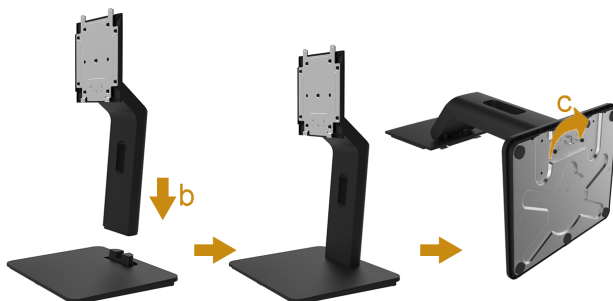

- a. Coloque la base del monitor sobre una mesa estable.
 - b. Desplace el cuerpo del monitor en la dirección correcta hacia abajo contra la base hasta que quede encajado en su lugar (oírás un clic).
 - c. Apriete el tornillo ubicado en la base.
2. Acople el módulo de la base al monitor:

E2015HV/E2215HV:



- a. Coloque el monitor sobre un paño o cojín suave cerca del borde del escritorio.
- b. Alinee el soporte del módulo de la base con la ranura del monitor.
- c. Inserte el soporte hacia el monitor hasta que quede bloqueado en el sitio correcto.

E2715H:

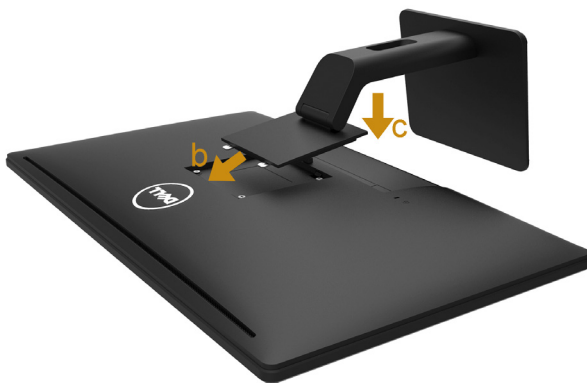

- a. Retire la cubierta y coloque el monitor sobre una superficie plana.
- b. Inserte las dos pestañas que contiene el extremo superior de la base en el surco situado en la parte posterior del monitor.
- c. Presione la base hasta que encaje.

Conectar el monitor

⚠ ADVERTENCIA: antes de empezar con cualquiera de los procedimientos de esta sección, siga las Instrucciones de seguridad.

Para conectar el monitor al PC:

1. Apague el PC y desconecte el cable de alimentación.
2. Conecte el cable del conector de visualización blanco (DVI-D digital), azul (VGA analógica) o negro (DisplayPort) al puerto de vídeo correspondiente situado en la parte posterior del equipo. No utilice tres cables simultáneamente. Utilice tres cables solamente cuando estén conectados a tres equipos diferentes con sistemas de vídeo apropiados.

Conectar el cable VGA azul

E2015HV:



E2215HV:



E2715H:

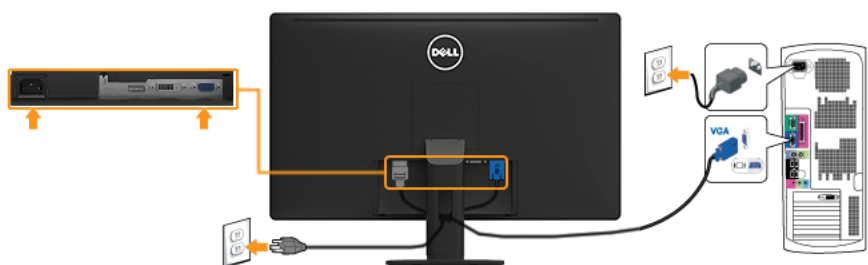

Conectar el cable DVI blanco (solo para el modelo E2715H)

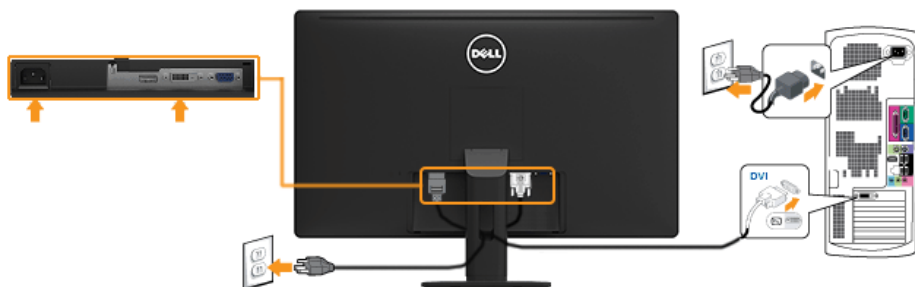

Conectar el cable DP negro (solo para el modelo E2715H)



 **Nota:** los gráficos se utilizan solamente como referencia. El aspecto del PC puede ser diferente.

Organizar los cables (para el modelo E2215HV / E2715H)

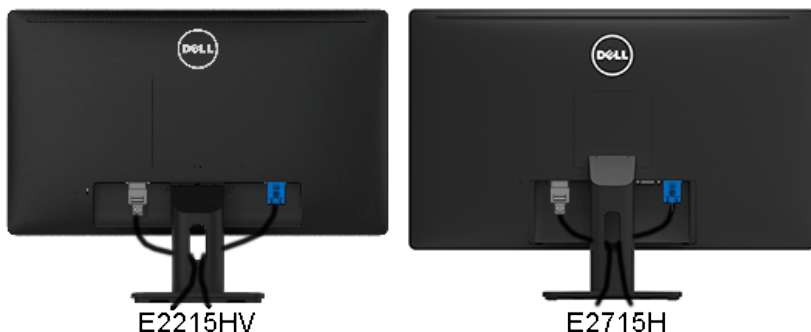

Una vez conectados todos los cables necesarios al monitor y al PC (consulte la sección Conectar el monitor para obtener más información sobre la conexión de los cables), organícelos como muestra la ilustración anterior.

Instalar la cubierta para cables (solo para el modelo E2715H)



Nota: La cubierta para cables no está instalada cuando el monitor sale de fábrica.



Para instalar la cubierta para cables:

1. Inserte las dos pestañas que contiene el extremo inferior de la cubierta para cables en el surco situado en la parte posterior del monitor.
2. Presione la cubierta para cables hasta que encaje.

Desmontar la base del monitor

Después de colocar el panel del monitor sobre un paño suave, siga los pasos que se indican a continuación para desmontar la base:

E2015HV:



E2215HV:



1. Utilice un destornillador largo para empujar el seguro de liberación situado en un orificio justo encima de la base.
2. Una vez liberado el seguro, quite la base del monitor.

E2715H:

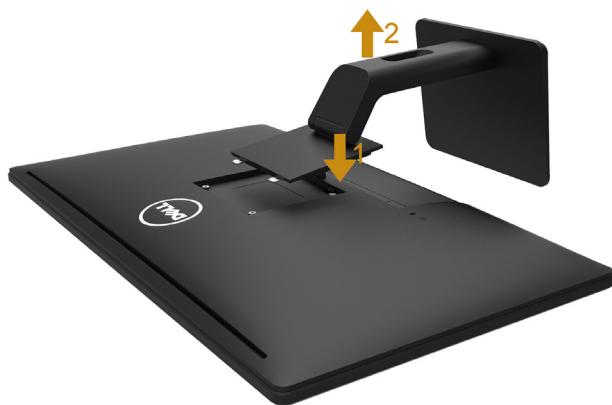

1. Mantenga presionado el botón de liberación de la base.
2. Levante la base para separarla del monitor.

Instalación en pared (opcional)



ilustración 1



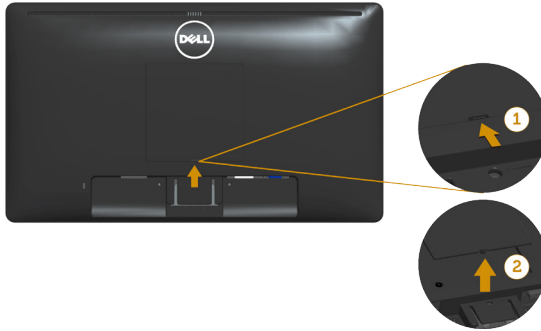

ilustración 2

(Dimensiones del tornillo: M4 x 10 mm).

Consulte las instrucciones incluidas con el kit de montaje en soporte compatible con VESA.

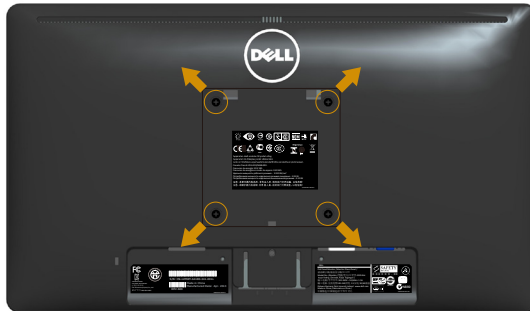
1. Coloque el panel del monitor en un paño suave o cojín, sobre una mesa plana y estable.
2. Desmonte la base.
3. Desmonte la cubierta para tornillos VESA (ilustración 1).
4. Utilice un destornillador para retirar los cuatro tornillos que fijan la cubierta de plástico. (ilustración 2).
5. Fije al LCD el soporte de montaje del kit de montaje en pared.
6. Instale el LCD en la pared siguiendo las instrucciones incluidas con el kit de montaje en soporte.

 **NOTA:** Para el uso exclusivo con soportes de montaje en pared con homologación UL, con una capacidad de carga/peso mínima de 2,38 kg (E2015HV)/2,90 kg (E2215HV)/4,53kg (E2715H).

Utilizar el monitor

Encender el monitor

Presione el botón  para encender el monitor.

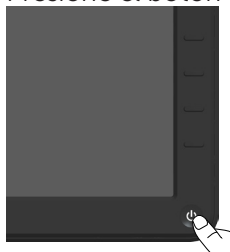



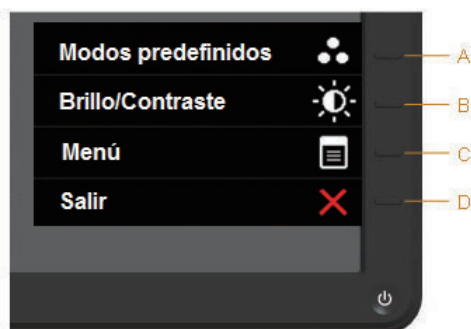

Utilizar los controles del panel frontal

Utilice las teclas situado en el panel frontal del monitor para ajustar la configuración de la imagen.





E2015HV/E2215HV:

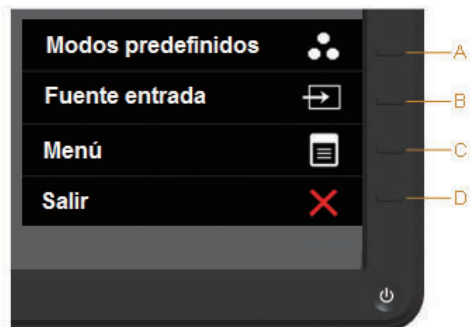

Teclas del panel frontal		Descripción
A	 Modos preestablecidos	Utilice la tecla Modos preestablecidos para elegir un modo de color preestablecido de una lista. Consulte Utilizar el menú OSD .
B	 Brillo/Contraste	Utilice la tecla Brillo/Contraste para acceder directamente al menú de control "Brillo" y "Contraste".
C	 Menú	Utilice la tecla Menú para abrir el menú en pantalla (OSD).
D	 Salir	Utilice la tecla Salir para salir del menú en pantalla (OSD) cuando hay un menú o submenús activos.





E2715H:



Teclas del panel frontal		Descripción
A	 Modos preestablecidos	Utilice la tecla Modos preestablecidos para elegir un modo de color preestablecido de una lista. Consulte Utilizar el menú OSD .
B	 Fuente entrada	Utilice este botón para elegir entre distintas señales de vídeo conectadas a su monitor. <ul style="list-style-type: none"> • Entrada-VGA • Entrada-DVI-D • Entrada-Displayport
C	 Menú	Utilice la tecla Menú para abrir el menú en pantalla (OSD).
D	 Salir	Utilice la tecla Salir para salir del menú en pantalla (OSD) cuando hay un menú o submenús activos.

Teclas del panel frontal



Teclas del panel frontal		Descripción
A	 Arriba	Utilice la tecla Arriba para ajustar (aumentar en intervalos) elementos del menú OSD.
B	 Abajo	Utilice la tecla Abajo para ajustar (reducir en intervalos) elementos del menú OSD.
C	 Aceptar	Utilice la tecla Aceptar para confirmar la selección.
D	 Atrás	Utilice la tecla Atrás para volver al menú anterior.

Utilizar el menú en pantalla (OSD)

Acceder al sistema de menú

 **NOTA:** Si cambia la configuración y, a continuación, entra en otro menú o sale del menú OSD, el monitor guardará automáticamente los cambios. Estos cambios también se guardan si cambia la configuración y, a continuación, espera a que el menú OSD desaparezca.

1. Presione el botón  para abrir el menú OSD y mostrar el menú principal.

Menú principal

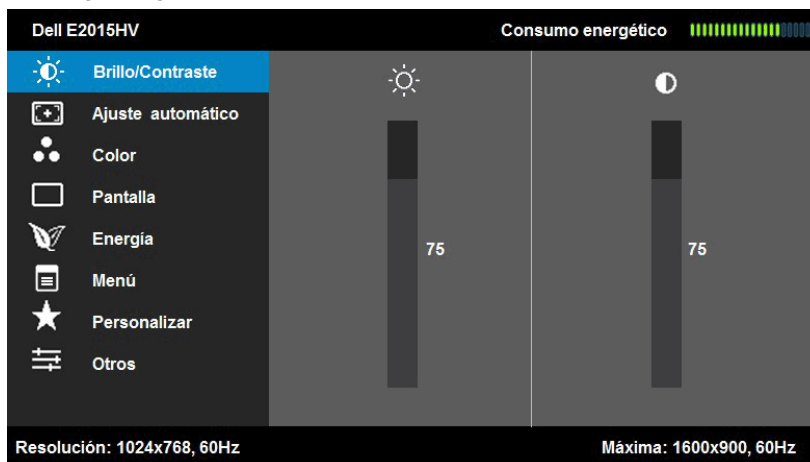

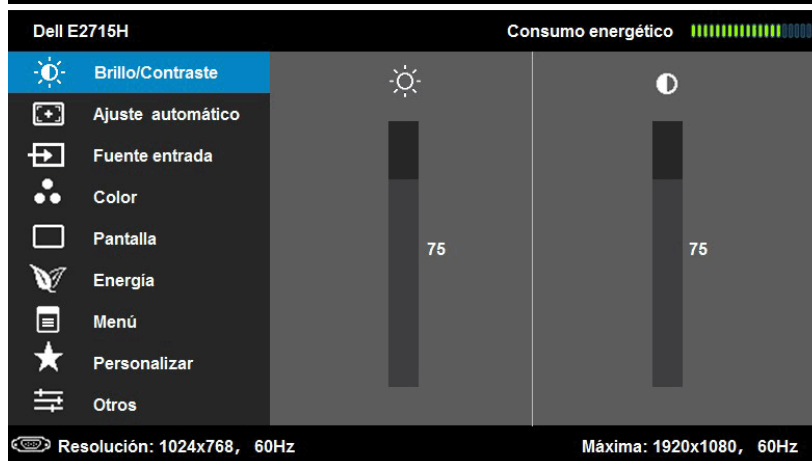
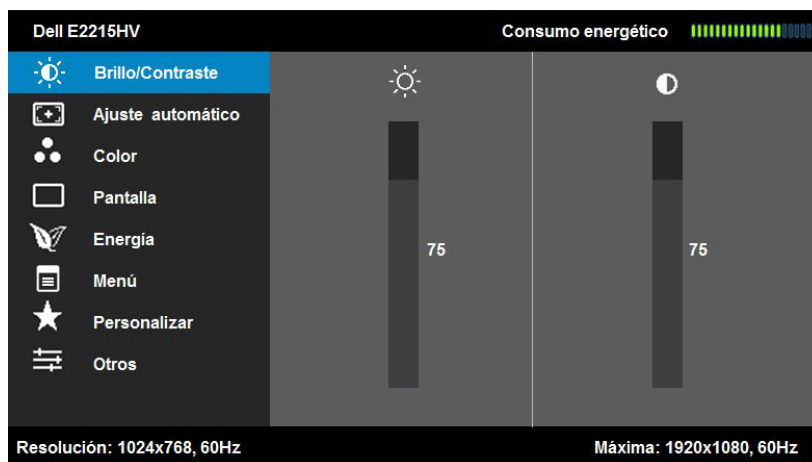



NOTA: La función Ajuste automático sólo está disponible durante el uso de un conector analógico (VGA).

2. Presione los botones y para alternar entre las opciones del menú. A medida que se mueve de un icono a otro, el nombre de la opción se resalta.
3. Para seleccionar el elemento resaltado en el menú, presione de nuevo el botón .
4. Presione los botones y para seleccionar el parámetro que desee.
5. Presione el botón para entrar en la barra deslizante y, a continuación, utilice los botones o conforme a los indicadores del menú para realizar los cambios.
6. Seleccione para volver al menú anterior sin aceptar la configuración actual o para aceptar y volver al menú anterior.

En la tabla siguiente se proporciona una lista con todas opciones de menú OSD y sus funciones.

Icono	Menú y submenús	Descripción
	Uso de energía	Este medidor muestra el nivel de energía consumido por el monitor en tiempo real.
	Brillo/ Contraste	<p>Utilice el menú Brillo y Contraste para ajustar el brillo y el contraste.</p>  <p>Resolución: 1024x768, 60Hz Máxima: 1600x900, 60Hz</p> <p>Resolución: 1024x768, 60Hz Máxima: 1920x1080, 60Hz</p> <p>Resolución: 1024x768, 60Hz Máxima: 1920x1080, 60Hz</p>

Brillo	Le permite ajustar el brillo o la luminancia de la retroiluminación. Presione la tecla ▲ para aumentar el brillo y la tecla ▼ para reducirlo (mínimo 0 ~ máximo 100).
Contraste	Le permite ajustar el contraste o el grado de diferencia entre la oscuridad y la claridad en la pantalla del monitor. Ajuste primero el brillo y, si sigue siendo insuficiente, ajuste también el contraste. Presione la tecla ▲ para aumentar el contraste y la tecla ▼ para reducirlo (mínimo 0 ~ máximo 100).



Ajuste automático Utilice esta tecla para activar el menú de configuración y ajuste automático.

The figure displays three screenshots of the Dell monitor's On-Screen Display (OSD) menu, illustrating the 'Ajuste automático' (Automatic Adjustment) feature. Each screenshot shows the 'Ajuste automático' option selected in the left-hand menu, with a checkmark and the text 'Pulse ✓ para ajustar automáticamente la pantalla.' (Press ✓ to automatically adjust the screen) in the main area.

- Top Screenshot (Dell E2015HV):** Shows the OSD menu with 'Ajuste automático' selected. The resolution is 1024x768, 60Hz, and the maximum resolution is 1600x900, 60Hz. The control bar on the right has a red X icon.
- Middle Screenshot (Dell E2215HV):** Shows the OSD menu with 'Ajuste automático' selected. The resolution is 1024x768, 60Hz, and the maximum resolution is 1920x1080, 60Hz. The control bar on the right has a red X icon.
- Bottom Screenshot (Dell E2715H):** Shows the OSD menu with 'Ajuste automático' selected. The resolution is 1024x768, 60Hz, and the maximum resolution is 1920x1080, 60Hz. The control bar on the right has a red X icon.

El cuadro de diálogo siguiente aparecerá en una pantalla negra, mientras el monitor se ajusta automáticamente a la entrada de corriente:

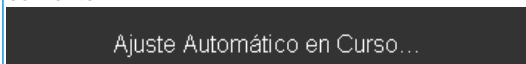

La opción Ajuste automático permite al monitor ajustarse automáticamente a la señal de vídeo entrante. Después de usar la opción Ajuste automático, puede seguir ajustando el monitor mediante los controles Reloj de píxeles (general) y Fase (precisión) del menú **Configuración de pantalla**.

NOTA: La opción Ajuste automático no se establecerá, si presiona el botón mientras no existan señales de entrada de vídeo ni cables conectados.

Esta opción solo está disponible cuando se utiliza el conector analógico (VGA).



Fuente de entrada
(solo para el modelo E2715H)

Utilice el menú **Fuente de entrada** para seleccionar entre señales de vídeo diferentes que se pueden conectar al monitor.

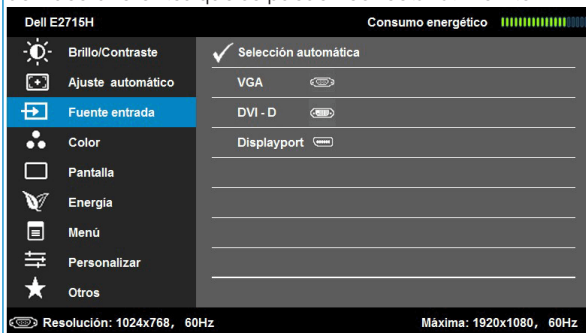

Selección automática	Seleccione Selección automática para buscar señales de entrada disponibles.
VGA	Seleccione la entrada VGA cuando esté utilizando el conector analógico (VGA). Presione → para seleccionar la fuente de entrada VGA.
DVI-D	Seleccione la entrada DVI-D cuando esté utilizando el conector digital (DVI). Presione → para seleccionar la fuente de entrada DVI.
Displayport	Seleccione la entrada Displayport cuando esté utilizando el conector digital (DP). Presione → para seleccionar la fuente de entrada DP.



Color

Utilice el menú **Color** para ajustar la configuración de color del monitor.

Dell E2015HV Consumo energético

Brillo/Contraste | Formato color entrada ▶ RGB

Ajuste automático | Modos predefinidos ▶ Estándar

Color | Image Enhance ▶ Apagado

Pantalla | Restablecer conf. de color

Energía

Menú

Personalizar

Otros

Resolución: 1024x768, 60Hz Máxima: 1600x900, 60Hz

Dell E2215HV Consumo energético

Brillo/Contraste | Formato color entrada ▶ RGB

Ajuste automático | Modos predefinidos ▶ Estándar

Color | Image Enhance ▶ Apagado

Pantalla | Restablecer conf. de color

Energía

Menú

Personalizar

Otros

Resolución: 1024x768, 60Hz Máxima: 1920x1080, 60Hz

Dell E2715H Consumo energético

Brillo/Contraste | Formato color entrada ▶ RGB

Ajuste automático | Modos predefinidos ▶ Estándar

Fuente entrada | Image Enhance ▶ Apagado

Color | Restablecer conf. de color

Pantalla

Energía

Menú

Personalizar

Otros

Resolución: 1024x768, 60Hz Máxima: 1920x1080, 60Hz

Formato de color de entrada

Le permite establecer el modo de entrada de video en:

- **RGB:** Seleccione esta opción si el monitor está conectado a un PC o reproductor de DVD utilizando el adaptador HDMI a DVI.
- **YPbPr:** seleccione esta opción si el reproductor de DVD solamente admite la salida YPbPr.

Modos predefinidos

Le permite elegir modos de color preestablecidos en una lista.

Dell E2016HV		Consumo energético
Brillo/Contraste	Formato color entrada	
Ajuste automático	Modos predefinidos	<input checked="" type="checkbox"/> Estándar
Color	Image Enhance	Multimedia
Pantalla	Restablecer conf. de color	Película
Energía		Juegos
Menú		Papel
Personalizar		Cálido
Otros		Frio
		Color personal.
Resolución: 1024x768, 60Hz		Máxima: 1600x900, 60Hz

Dell E2215HV		Consumo energético
Brillo/Contraste	Formato color entrada	
Ajuste automático	Modos predefinidos	<input checked="" type="checkbox"/> Estándar
Color	Image Enhance	Multimedia
Pantalla	Restablecer conf. de color	Película
Energía		Juegos
Menú		Papel
Personalizar		Cálido
Otros		Frio
		Color personal.
Resolución: 1024x768, 60Hz		Máxima: 1920x1080, 60Hz

Dell E2715H		Consumo energético
Brillo/Contraste	Formato color entrada	
Ajuste automático	Modos predefinidos	<input checked="" type="checkbox"/> Estándar
Fuente entrada	Image Enhance	Multimedia
Color	Restablecer conf. de color	Película
Pantalla		Juegos
Energía		Papel
Menú		Cálido
Personalizar		Frio
Otros		Color personal.
Resolución: 1024x768, 60Hz		Máxima: 1920x1080, 60Hz



	<ul style="list-style-type: none"> • Estándar: Carga la configuración de color determinada del monitor. Se trata del modo preestablecido predeterminado. • Multimedia: Carga la configuración de color ideal para aplicaciones multimedia. • Película: Carga la configuración de color ideal para películas. • Juego: Carga la configuración de color ideal para la mayoría de los juegos. • Papel: carga ajustes de brillo y nitidez ideales para visualizar texto. Combina fondo del texto para simular papel sin afectar al color de las imágenes. • Cálida: Aumenta la temperatura del color. La pantalla tiene un aspecto más cálido con un matiz rojizo y amarillento. • Fría: Reduce la temperatura del color. La pantalla tiene un aspecto más frío con un matiz azulado. • Color personal.: Le permite ajustar la configuración de color manualmente. Presione las teclas ▲ y ▼ para ajustar los valores Rojo, Verde y Azul y crear su propio modo de color preestablecido.
Matiz	<p>Esta función permite aportar un matiz verdoso o púrpura a la imagen de vídeo. Se usa para conseguir el tono de piel deseado. Utilice ▲ o ▼ para ajustar el matiz entre los valores '0' y '100'.</p> <p>Presione ▲ para aumentar el aspecto monocromático de la imagen de vídeo.</p> <p>Presione ▼ para aumentar la intensidad de los colores de la imagen de vídeo.</p> <p>NOTA: El ajuste de matiz sólo está disponible en los modos preestablecidos Película y Juego.</p>
Saturación	<p>Esta función permite ajustar la saturación de color de la imagen de vídeo. Utilice ▲ o ▼ para ajustar la saturación entre los valores '0' y '100'.</p> <p>Presione ▲ para aumentar el aspecto monocromático de la imagen de vídeo.</p> <p>Presione ▼ para aumentar la intensidad de los colores de la imagen de vídeo.</p> <p>NOTA: El ajuste de saturación sólo está disponible en los modos preestablecidos Película y Juego.</p>
Mejora de imagen	<p>Optimiza la nitidez de las imágenes, mejora los matices, intensifica el contraste y los colores, y aumenta la claridad automáticamente.</p> <p>NOTA: La función de mejora de imagen sólo está disponible en los modos preestablecidos Estándar, Multimedia, Película y Juego.</p>
Restablecer configuración de color	<p>Restablece la configuración de color del monitor a los valores predeterminados de fábrica.</p>



Pantalla

Utilice el menú **Pantalla** para ajustar la configuración de la pantalla del monitor.

Dell E2015HV Consumo energético

Brillo/Contraste	Relación de aspecto	Panorámico 16:9
Ajuste automático	Posición horizontal	50
Color	Posición vertical	50
Pantalla	Nitidez	50
Energía	Reloj de píxel	50
Menú	Fase	50
Personalizar	Restablecer conf. de pantalla	
Otros		

Resolución: 1024x768, 60Hz Máxima: 1600x900, 60Hz

Dell E2215HV Consumo energético

Brillo/Contraste	Relación de aspecto	Panorámico 16:9
Ajuste automático	Posición horizontal	50
Color	Posición vertical	50
Pantalla	Nitidez	50
Energía	Reloj de píxel	50
Menú	Fase	50
Personalizar	Restablecer conf. de pantalla	
Otros		

Resolución: 1024x768, 60Hz Máxima: 1920x1080, 60Hz

Dell E2715H Consumo energético

Brillo/Contraste	Relación de aspecto	Panorámico 16:9
Ajuste automático	Posición horizontal	50
Fuente entrada	Posición vertical	50
Color	Nitidez	50
Pantalla	Reloj de píxel	50
Energía	Fase	50
Menú	Restablecer conf. de pantalla	
Personalizar		
Otros		

Resolución: 1024x768, 60Hz Máxima: 1920x1080, 60Hz



Relación de aspecto

Permite ajustar la relación de la imagen con los valores 16:9 panorámico, 4:3 o 5:4.

NOTA: A la resolución máxima preestablecida 1600 x 900 (para el modelo E2015HV) o 1920 x 1080 (para el modelo E2215HV/ E2715H), no es preciso ajustar el modo 16:9 panorámico.

Posición horizontal

Utilice los botones o para desplazar la imagen hacia la izquierda o hacia la derecha. El valor mínimo es "0" (-). El valor máximo es "100" (+).

Posición vertical	Utilice los botones ▲ o ▼ para desplazar la imagen hacia arriba y hacia abajo. El valor mínimo es "0" (-). El valor máximo es "100" (+).
Nitidez	Esta función puede hacer que la imagen parezca más intensa o más suave. Utilice ▲ o ▼ para ajustar la nitidez entre los valores "0" y "100".
Reloj de píxeles	Los ajustes Fase y Reloj de píxeles le permiten ajustar el monitor según sus preferencias. Utilice los botones ▲ o ▼ para realizar los ajustes y conseguir la mejor calidad de imagen.
Fase	Si no obtiene un resultado satisfactorio con el ajuste Fase, use el ajuste Reloj de píxeles (general) y, a continuación, la opción Fase (preciso) de nuevo. NOTA: Las funciones de ajuste Reloj de píxeles y Fase sólo están disponibles para la entrada VGA.
Restablecer configuración de pantalla	Seleccione esta opción para restablecer la configuración de pantalla predeterminada.



Energía

Dell E2015HV Consumo energético [Barra de progreso]

- Brillo/Contraste LED del botón de alimentación Activar en el modo activo
- Ajuste automático Restablecer conf. de energía Desactivar en el modo activo
- Color
- Pantalla
- Energía**
- Menú
- Personalizar
- Otros

Resolución: 1024x768, 60Hz Máxima: 1600x900, 60Hz

Dell E2215HV Consumo energético [Barra de progreso]

- Brillo/Contraste LED del botón de alimentación Activar en el modo activo
- Ajuste automático Restablecer conf. de energía Desactivar en el modo activo
- Color
- Pantalla
- Energía**
- Menú
- Personalizar
- Otros

Resolución: 1024x768, 60Hz Máxima: 1920x1080, 60Hz

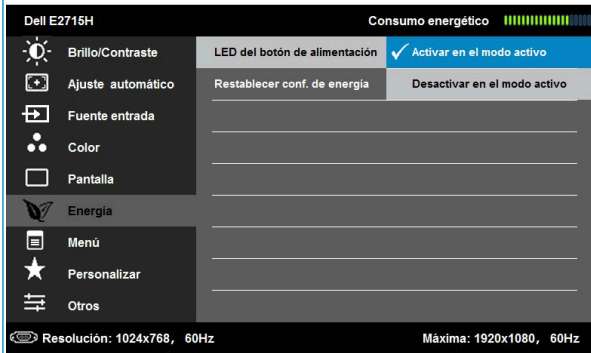

LED del botón de alimentación

Le permite activar o desactivar el indicador LED de alimentación mientras el equipo se encuentra activo para ahorrar energía.

Restablecer configuración de energía

Seleccione esta opción para restablecer la configuración de energía predeterminada.



Menú

Seleccione esta opción para ajustar la configuración del menú OSD, como, por ejemplo, los idiomas de dicho menú, el período de tiempo que el menú permanece en pantalla, etc.

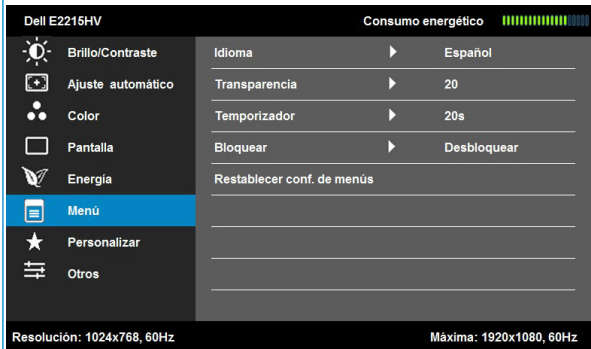
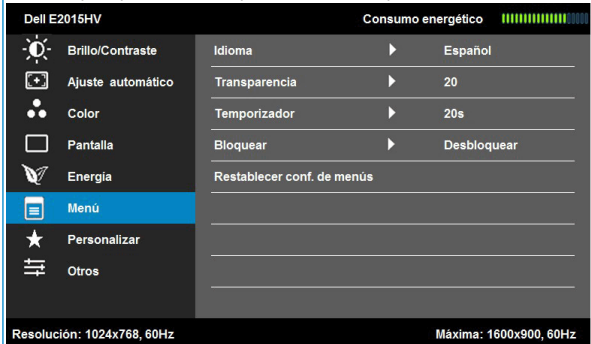

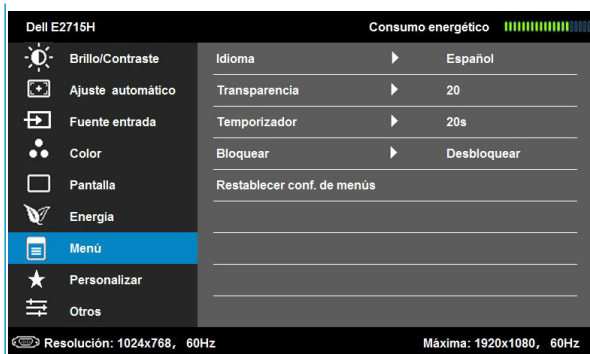

Idioma	Le permite establecer uno de los siguientes ocho idiomas para el menú OSD: Inglés, español, francés, alemán, portugués brasileño, ruso, chino simplificado o japonés.
Transparencia	Le permite ajustar el fondo del menú OSD de opaco a transparente.
Temporizador	Le permite establecer el tiempo que el menú OSD permanecerá activo después de presionar una tecla en el monitor. Use las teclas ▲ y ▼ para ajustar el control deslizante en incrementos de 1 segundo, de 5 a 60 segundos.
Bloqueo	Controla el acceso del usuario a los ajustes. Si se selecciona la opción Bloqueo, el usuario no podrá realizar ajustes. Todas las teclas se bloquearán, excepto la tecla ↻ . NOTA: Si el menú OSD está bloqueado, al presionar la tecla de menú se le conducirá directamente al menú de configuración OSD, con la opción "Bloqueo OSD" seleccionada previamente. Mantenga pulsada la tecla ↻ durante 10 segundos para desbloquear el menú y permitir al usuario que acceda a todas las configuraciones aplicables.
Restablecer configuración del menú	Seleccione esta opción para restablecer la configuración del menú predeterminada.



Personalizar

Al seleccionar esta opción, podrá establecer dos teclas de acceso directo.

Dell E2015HV		Consumo energético	
Brillo/Contraste	Atajo de teclado 1	▶	Modos predefinidos
Ajuste automático	Atajo de teclado 2	▶	Brillo/Contraste
Color	Restab. valores pers.		
Pantalla	_____		
Energía	_____		
Menú	_____		
Personalizar	_____		
Otros	_____		
Resolución: 1024x768, 60Hz		Máxima: 1600x900, 60Hz	

Dell E2215HV		Consumo energético	
Brillo/Contraste	Atajo de teclado 1	▶	Modos predefinidos
Ajuste automático	Atajo de teclado 2	▶	Brillo/Contraste
Color	Restab. valores pers.		
Pantalla	_____		
Energía	_____		
Menú	_____		
Personalizar	_____		
Otros	_____		
Resolución: 1024x768, 60Hz		Máxima: 1920x1080, 60Hz	

Dell E2715H		Consumo energético	
Brillo/Contraste	Atajo de teclado 1	▶	Modos predefinidos
Ajuste automático	Atajo de teclado 2	▶	Fuente entrada
Fuente entrada	Restab. valores pers.		
Color	_____		
Pantalla	_____		
Energía	_____		
Menú	_____		
Personalizar	_____		
Otros	_____		
Resolución: 1024x768, 60Hz		Máxima: 1920x1080, 60Hz	



Atajo de teclado 1

El usuario puede seleccionar las opciones "Modos predefinidos", "Brillo/Contraste", "Ajuste automático", "Fuente de entrada" (solo para el modelo E2715H), "Relación de aspecto" y establecerlas como tecla de acceso directo.

Dell E2015HV Consumo energético

Brillo/Contraste	Atajo de teclado 1	✓ Modos predefinidos ▶
Ajuste automático	Atajo de teclado 2	Brillo/Contraste
Color	Restab. valores pers.	Ajuste automático
Pantalla		Relación de aspecto ▶
Energía		
Menú		
Personalizar		
Otros		

Resolución: 1024x768, 60Hz Máxima: 1600x900, 60Hz

Dell E2215HV Consumo energético

Brillo/Contraste	Atajo de teclado 1	✓ Modos predefinidos ▶
Ajuste automático	Atajo de teclado 2	Brillo/Contraste
Color	Restab. valores pers.	Ajuste automático
Pantalla		Relación de aspecto
Energía		
Menú		
Personalizar		
Otros		

Resolución: 1024x768, 60Hz Máxima: 1920x1080, 60Hz

Dell E2715H Consumo energético

Brillo/Contraste	Atajo de teclado 1	✓ Modos predefinidos ▶
Ajuste automático	Atajo de teclado 2	Brillo/Contraste
Fuente de entrada	Restab. valores pers.	Ajuste automático
Color		Fuente de entrada ▶
Pantalla		Relación de aspecto
Energía		
Menú		
Personalizar		
Otros		

Resolución: 1024x768, 60Hz Máxima: 1920x1080, 60Hz



Atajo de teclado 2

El usuario puede seleccionar las opciones "Modos predefinidos", "Brillo/Contraste", "Ajuste automático", "Fuente de entrada"(solo para el modelo E2715H), "Relación de aspecto" y establecerlas como tecla de acceso directo.

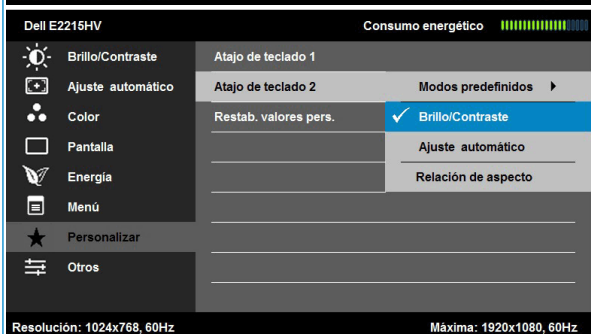
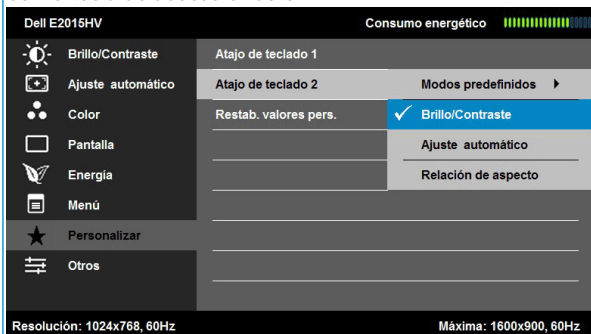

Restablecer personalización

Le permite restablecer la configuración predeterminada de la tecla de acceso directo.



Otras

Dell E2015HV Consumo energético

Brillo/Contraste	DDC/CI	Habilitado
Ajuste automático	Condicionamiento LCD	Deshabilitado
Color	Restablecer otra configuración	
Pantalla	Restablecer	Restablecer todas las configuraciones
Energía		
Menú		
Personalizar		
Otros		

Resolución: 1024x768, 60Hz Máxima: 1600x900, 60Hz



Dell E2215HV Consumo energético

Brillo/Contraste	DDC/CI	Habilitado
Ajuste automático	Condicionamiento LCD	Deshabilitado
Color	Restablecer otra configuración	
Pantalla	Restablecer	Restablecer todas las configuraciones
Energía		
Menú		
Personalizar		
Otros		

Resolución: 1024x768, 60Hz Máxima: 1920x1080, 60Hz



Dell E2715H Consumo energético

Brillo/Contraste	DDC/CI	Habilitado
Ajuste automático	Condicionamiento LCD	Deshabilitado
Fuente entrada	Restablecer otra configuración	
Color	Restablecer	Restablecer todas las configuraciones
Pantalla		
Energía		
Menú		
Personalizar		
Otros		

Resolución: 1024x768, 60Hz Máxima: 1920x1080, 60Hz

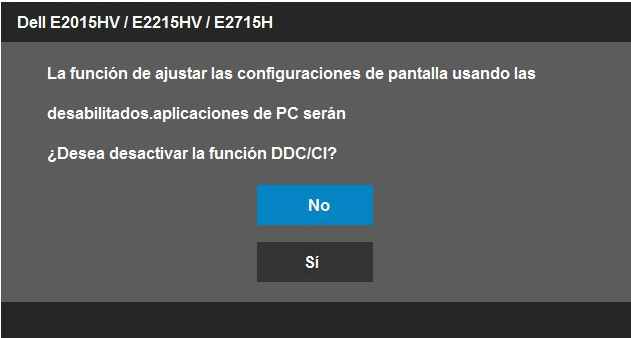
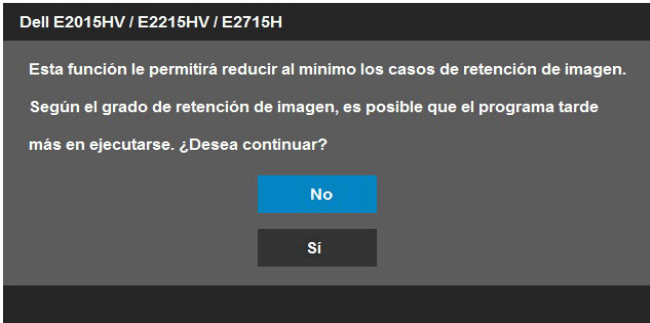

DDC/CI	<p>DDC/CI (Display Data Channel/Command Interface, es decir, Canal de datos de visualización/Interfaz común) permite que una aplicación de software instalada en su PC ajuste la configuración de la pantalla del monitor, como por ejemplo el brillo, el balance de color, etc.</p> <p>Habilitar (opción predeterminada): Optimiza el rendimiento del monitor y mejora la experiencia del usuario.</p> <p>Deshabilitar: Deshabilita la opción DDC/CI y aparece el siguiente mensaje en la pantalla.</p> 
<p>Condicionamiento LCD</p>	<p>Esta función ayudará a reducir los casos de retención de imagen. Si parece que una imagen permanece en el monitor, seleccione Acondicionamiento de la pantalla LCD para ayudar a eliminar cualquier retención de imagen. El uso de la función Acondicionamiento de la pantalla puede tardar cierto tiempo. La función Acondicionamiento de la pantalla LCD no puede eliminar los casos graves de retención de imagen o de quemado.</p> <p>NOTA: Utilice la función Acondicionamiento de la pantalla LCD únicamente cuando tenga un problema de retención de imágenes. Aparecerá el siguiente mensaje de advertencia cuando el usuario seleccione "Habilitar" para la función Acondicionamiento de la pantalla LCD.</p> 
Restablecer otras configuraciones	<p>Seleccione esta opción para restablecer otras configuraciones predeterminadas, tales como DDC/CI.</p>
Restablecer valores de fábrica	<p>Permite restablecer los valores predeterminados de fábrica de toda la configuración del menú OSD.</p>

Mensajes del menú OSD

Cuando el monitor no admita un determinado modo de resolución, aparecerá el siguiente mensaje:



Esto significa que el monitor no puede sincronizarse con la señal que está recibiendo desde el PC. Consulte la sección **Especificaciones del monitor** para conocer los intervalos de frecuencia horizontal y vertical que puede manejar este monitor. El modo recomendado es 1600 x 900 (para el modelo E2015HV) o 1920 x 1080 (para el modelo E2215HV/E2715H).

Aparecerá el siguiente mensaje antes de que la función DDC/CI se deshabilite.

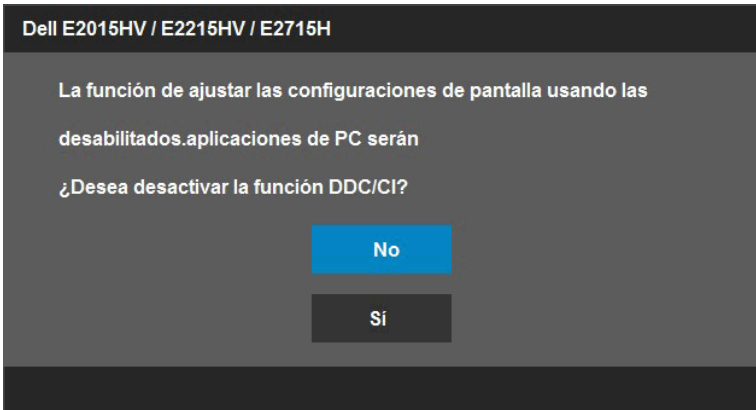

Cuando el monitor entre en el modo **Ahorro de energía**, se mostrará el siguiente mensaje:

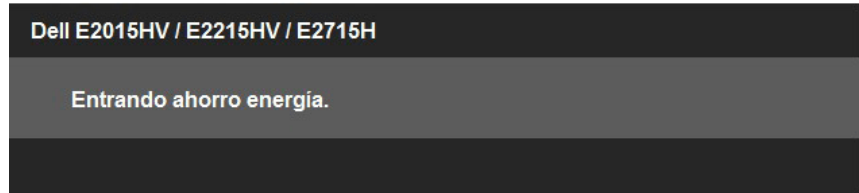

Active el PC y reactive el monitor para acceder al menú **OSD**.

Si presiona cualquier botón que no sea el de alimentación, aparecerán los siguientes mensajes en función de la entrada seleccionada:

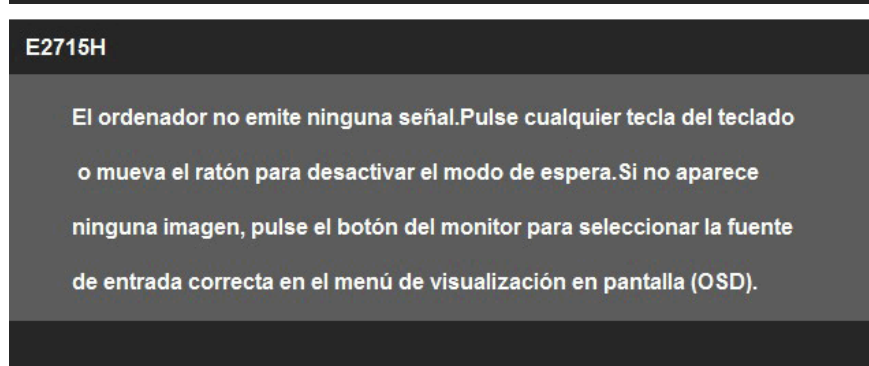
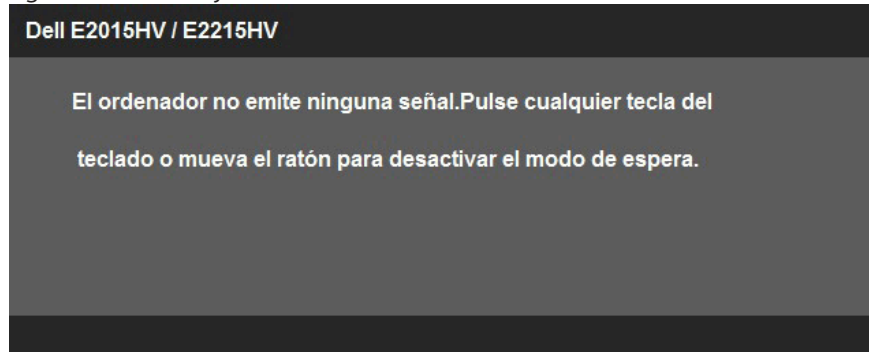

Si el cable VGA o DVI o DP no están conectados, aparecerá un cuadro de diálogo flotante, tal y como se muestra a continuación. El monitor entrará en el **modo de Ahorro de energía después de 5 minutos** si permanece en este estado.

Dell E2015HV / E2215HV / E2715H



No Cable VGA

La pantalla pasará al modo de ahorro de energía en 5 minutos.

www.dell.com/support/monitors

Dell E2715H



No Cable DVI-D

La pantalla pasará al modo de ahorro de energía en 5 minutos.

www.dell.com/support/monitors

Dell E2715H



No Cable DisplayPort

La pantalla pasará al modo de ahorro de energía en 5 minutos.

www.dell.com/support/monitors

Consulte la sección **Solucionar problemas** para obtener más información.

Establecer la resolución máxima

Windows Vista® ,Windows® 7 ,Windows® 8 o Windows® 8.1:

1. En Windows® 8 o Windows® 8.1 únicamente, seleccione el icono dinámico del escritorio para cambiar al escritorio clásico.
2. Haga clic con el botón secundario en el escritorio y haga clic en **Resolución de pantalla**.
3. Haga clic en la lista desplegable de resoluciones de pantalla y seleccione 1600 x 900 (para el modelo E2015HV) o 1920 x 1080 (para el modelo E2215HV/E2715H).
4. Haga clic en Aceptar.

Si no encuentra la opción 1600 x 900 (para el modelo E2015HV) o 1920 x 1080 (para el modelo E2215HV/E2715H), puede que deba actualizar el controlador de gráficos. En función del PC, complete uno de los siguientes procedimientos:

Si tiene un PC de escritorio o portátil Dell:

- Vaya al sitio web www.dell.com/support, especifique la etiqueta de servicio y descargue el controlador más reciente para la tarjeta gráfica.

Si utiliza un PC que no sea Dell (portátil o de escritorio):

- Diríjase al sitio de soporte de su PC y descargue los controladores gráficos más recientes.
- Diríjase al sitio web de la tarjeta gráfica y descargue los controladores gráficos más recientes.

Usar la inclinación

Inclinación

Con el ensamblaje de la base, puede inclinar el monitor para obtener el ángulo de visualización que le resulte más cómodo.

E2015HV/E2215HV:

21° typical (maximum 22°) 5° typical (maximum 5.5°) 21° typical (maximum 22°) 5° typical (maximum 5.5°)



E2015HV



E2215HV

E2715H:

21° typical (maximum 22°) 5° typical (maximum 5.5°)



NOTA: la base está separada cuando el monitor sale de fábrica.

Solucionar problemas

 **ADVERTENCIA:** antes de empezar con cualquiera de los procedimientos de esta sección, siga la sección Instrucciones de seguridad

Comprobación automática

El monitor le proporciona una función de comprobación automática que comprueba si el monitor funciona adecuadamente. Si el monitor y su PC están conectados correctamente, pero la pantalla del monitor permanece oscura, ejecute la comprobación automática del monitor llevando a cabo los pasos siguientes:

1. Apague tanto su PC como el monitor.
2. Desenchufe el cable de vídeo de la parte posterior de su PC. Para garantizar el funcionamiento correcto de la opción Comprobación automática, quite tanto el cable digital (conector de color blanco) como el cable analógico (conector de color azul) de la parte posterior del PC.
3. Encienda el monitor.

El cuadro de diálogo flotante debe aparecer en la pantalla (contra un fondo negro) si el monitor no detecta una señal de vídeo y funciona correctamente. En el modo de comprobación automática, el LED de alimentación permanece iluminado en color blanco. Además, en función de la entrada seleccionada, uno de los cuadros de diálogo que se muestra a continuación recorrerá continuamente la pantalla.



4. Este cuadro también aparece durante el funcionamiento normal del sistema en el caso de que el cable de vídeo se desconecte o sufra algún tipo de daño. El monitor entrará en el **modo de Ahorro de energía después de 5 minutos** si permanece en este estado.
5. Apague el monitor y vuelva a conectar el cable de vídeo; encienda tanto su PC como el monitor.

Si la pantalla del monitor permanece en blanco después de haber realizado el procedimiento anterior, compruebe el controlador de vídeo y su PC, ya que el monitor funciona correctamente.

 **NOTA:** La comprobación de la función comprobación automática no está disponible para los modos de vídeo S-Video, Compuesto y Componentes.

Diagnósticos integrados

El monitor cuenta con una herramienta de diagnósticos integrados que ayuda a determinar si las anomalías de la pantalla que está experimentando son un problema inherente al monitor o a su PC y tarjeta de vídeo.

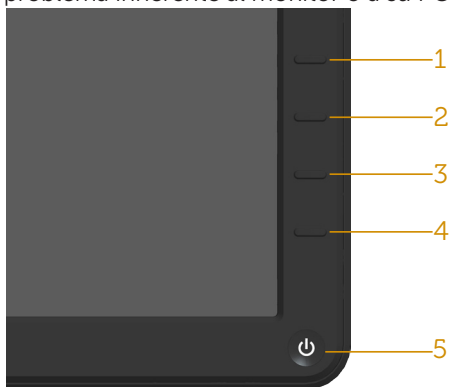

NOTA: Los diagnósticos integrados solo se pueden ejecutar cuando el cable de vídeo esté desconectado y el monitor se encuentre en el modo de comprobación automática.

Para ejecutar los diagnósticos integrados:

1. Asegúrese de que la pantalla está limpia, es decir, no tiene partículas de polvo en su superficie.
2. Desconecte los cables de vídeo de la parte posterior de su PC o monitor. A continuación, el monitor entrará en el modo de comprobación automática.
3. Mantenga pulsados simultáneamente durante 2 segundos el **Botón 1** y el **Botón 4** que se encuentran en el panel frontal. Aparecerá una pantalla gris.
4. Inspeccione atentamente la pantalla para comprobar si tiene anomalías.
5. Presione de nuevo el **Botón 4** situado en el panel frontal. El color de la pantalla cambiará a rojo.
6. Inspeccione la pantalla para comprobar si tiene anomalías.
7. Repita los pasos 5 y 6 para inspeccionar la visualización en las pantallas verde, azul, negra y blanca.

La comprobación finaliza cuando aparezca la pantalla blanca. Para salir, presione de nuevo el **Botón 4**.

Si no detecta ninguna anomalía en la pantalla con la herramienta de diagnósticos integrados, el monitor funciona correctamente. Compruebe la tarjeta de vídeo y su PC.

Problemas comunes

La tabla siguiente incluye información general sobre problemas comunes del monitor que puede encontrar y las posibles soluciones.

Síntomas comunes	El problema	Soluciones posibles
No hay video/ LED de alimentación apagado	No hay imagen	<ul style="list-style-type: none"> • Asegúrese de que el cable de vídeo que conecta el monitor y su PC esté conectado de forma correcta y segura. • Utilizando otro equipo eléctrico, compruebe que la toma de corriente eléctrica funciona correctamente. • Asegúrese de que el botón de alimentación esté completamente presionado. • Asegúrese de seleccionar la fuente de entrada correcta empleando el botón de selección de Input Source. • Compruebe la configuración de la opción "LED de botón de alimentación", que encontrará en la sección Configuración de energía del menú OSD.
No hay video/ LED de alimentación encendido	No hay imagen o no tiene brillo	<ul style="list-style-type: none"> • Aumente los controles de brillo y contraste mediante el menú OSD. • Ejecute la comprobación de la función de comprobación automática. • Compruebe que no haya contactos doblados ni rotos en el conector del cable de vídeo. • Asegúrese de seleccionar la fuente de entrada correcta a través del menú Fuente de entrada Seleccionar. • Ejecute los diagnósticos integrados.
Enfoque de baja calidad	La imagen está borrosa, difuminada o con sombras	<ul style="list-style-type: none"> • Lleve a cabo el ajuste automático mediante el menú OSD. • Ajuste los controles Fase y Reloj de píxeles mediante el menú OSD. • Elimine los alargadores de vídeo. • Restablezca la configuración de fábrica del monitor. • Cambie la resolución de vídeo a la relación de aspecto correcta (16:9).
Vídeo tembloroso o borroso	Imagen ondulada o pequeño movimiento	<ul style="list-style-type: none"> • Lleve a cabo el ajuste automático mediante el menú OSD. • Ajuste los controles Fase y Reloj de píxeles mediante el menú OSD. • Restablezca la configuración de fábrica del monitor. • Compruebe que no haya factores ambientales que puedan influir. • Cambie de ubicación el monitor y pruébelo en otra sala.
Píxeles desaparecidos	La pantalla LCD tiene puntos	<ul style="list-style-type: none"> • Apague y vuelva a encender la unidad. • Un píxel permanentemente apagado es un defecto natural que puede darse en la tecnología LCD. <p>Para obtener más información acerca de la política de calidad y píxeles del monitor Dell, consulte el sitio de soporte técnico de Dell en:</p> <p>http://www.dell.com/support/monitors.</p>

Píxeles bloqueados	La pantalla LCD tiene puntos brillantes	<ul style="list-style-type: none"> • Apague y vuelva a encender la unidad. • Un píxel permanentemente apagado es un defecto natural que puede darse en la tecnología LCD. <p>Para obtener más información acerca de la política de calidad y píxeles del monitor Dell, consulte el sitio de soporte técnico de Dell en: http://www.dell.com/support/monitors.</p>
Problemas con el brillo	La imagen está demasiado oscura o demasiado brillante	<ul style="list-style-type: none"> • Restablezca la configuración de fábrica del monitor. • Lleve a cabo el ajuste automático mediante el menú OSD. • Ajuste los controles de brillo y contraste mediante el menú OSD.
Distorsión geométrica	La pantalla no está centrada correctamente	<ul style="list-style-type: none"> • Restablezca la configuración de fábrica del monitor. • Lleve a cabo el ajuste automático mediante el menú OSD. • Ajuste los controles de brillo y contraste mediante el menú OSD. <p>NOTA: Cuando utilice "DVI-D/DP", los ajustes de posicionamiento no estarán disponibles.</p>
Líneas horizontales y verticales	La pantalla tiene una o varias líneas	<ul style="list-style-type: none"> • Restablezca la configuración de fábrica del monitor. • Lleve a cabo el ajuste automático mediante el menú OSD. • Ajuste los controles Fase y Reloj de píxeles mediante el menú OSD. • Realice la comprobación de la función de comprobación automática y verifique si estas líneas también están en el modo de comprobación automática. • Compruebe que no haya contactos doblados ni rotos en el conector del cable de vídeo. <p>NOTA: Cuando utilice "DVI-D/DP", los ajustes Reloj de píxeles y Fase no estarán disponibles.</p>
Problemas de sincronización	La pantalla está movida o aparece rasgada	<ul style="list-style-type: none"> • Restablezca la configuración de fábrica del monitor. • Lleve a cabo el ajuste automático mediante el menú OSD. • Ajuste los controles Fase y Reloj de píxeles mediante el menú OSD. • Ejecute la comprobación de la función de comprobación automática para determinar si la pantalla movida también aparece en el modo de comprobación automática. • Compruebe que no haya contactos doblados ni rotos en el conector del cable de vídeo. • Reinicie su PC en el modo seguro.
Problema relacionado con la seguridad	Señales visibles de humo o chispas	<ul style="list-style-type: none"> • No realice ninguno de los pasos incluidos en la sección de solución de problemas. • Póngase en contacto con Dell inmediatamente.

Problemas intermitentes	El monitor se enciende y se apaga de forma aleatoria	<ul style="list-style-type: none"> • Asegúrese de que el cable de vídeo que conecta el monitor y su PC esté conectado de forma correcta y segura. • Restablezca la configuración de fábrica del monitor. • Ejecute la comprobación de la función de comprobación automática para determinar si este problema intermitente también ocurre en el modo de comprobación automática.
Ausencia de color	Ausencia de color de la imagen	<ul style="list-style-type: none"> • Ejecute la comprobación de la función de comprobación automática. • Asegúrese de que el cable de vídeo que conecta el monitor y su PC esté conectado de forma correcta y segura. • Compruebe que no haya contactos doblados ni rotos en el conector del cable de vídeo.
Color incorrecto	Color de imagen incorrecto	<ul style="list-style-type: none"> • Cambie el modo de configuración de color en el menú OSD Configuración de color a Gráficos o Vídeo dependiendo de la aplicación. • Pruebe con otra configuración preestablecida de color en el menú OSD Configuración de color. Ajuste el valor R/G/B en el menú OSD Configuración de color si la administración de color está desactivada. • Cambie el formato de color de entrada a RGB PC o YPbPr en el menú OSD Configuración avanzada.
Retención de imagen provocada por dejar una imagen estática en el monitor durante un prolongado periodo de tiempo	Aparecen sombras tenues en la pantalla provocadas por la imagen estática mostrada	<ul style="list-style-type: none"> • Utilice la función de administración de energía para apagar el monitor siempre que no se utilice (para obtener más información, consulte <u>Modos de administración de energía</u>). • De forma alternativa, utilice un protector de pantalla que cambie dinámicamente.

Problemas específicos del producto

Síntomas específicos	El problema	Soluciones posibles
La imagen de la pantalla es demasiado pequeña	La imagen está centrada en la pantalla, pero no ocupa todo el área de visualización	<ul style="list-style-type: none"> Restablezca la configuración de fábrica del monitor.
No se puede ajustar el monitor mediante los botones del panel frontal	El menú OSD no aparece en la pantalla	<ul style="list-style-type: none"> Apague el monitor, desenchufe el cable de alimentación, vuelva enchufarlo y, por último, encienda el monitor.
No hay señal de entrada cuando se presionan los controles de usuario	No hay imagen, el LED se ilumina en blanco. Si presiona el botón "Arriba", "Abajo" o "Menú", aparece el mensaje "No hay señal de entrada".	<ul style="list-style-type: none"> Compruebe la fuente de señal. Asegúrese de que su PC no se encuentra en el modo de ahorro de energía moviendo el ratón o presionando cualquier tecla del teclado. Compruebe si el cable de señal está correctamente conectado. Si es necesario, vuelva a enchufar el cable de señal. Reinicie el PC o el reproductor de vídeo.
La imagen no ocupa toda la pantalla	La imagen no puede ocupar la altura o anchura de la pantalla	<ul style="list-style-type: none"> Debido a los diferentes formatos de vídeo (relación de aspecto) de los DVD, el monitor puede mostrarse a pantalla completa. Ejecute los diagnósticos integrados.



NOTA: Cuando elija el modo DVI-D/DP, la función Ajuste automático no estará disponible.

Problemas de la barra de sonido Dell

Síntomas comunes	El problema	Soluciones posibles
No hay sonido para el sistema en el que la barra de sonido consume la alimentación de un adaptador de CA	No llega corriente a la barra de sonido; el indicador de alimentación está apagado.	<ul style="list-style-type: none"> • Gire el control de alimentación/volumen de la barra de sonido en el sentido de las agujas del reloj hasta la posición intermedia; compruebe que el indicador de alimentación (LED blanco) situado en la parte delantera de la barra de sonido se ilumina. • Compruebe que el cable de alimentación de la barra de sonido esté enchufado al adaptador.
No hay sonido	La barra de sonido tiene corriente; el indicador está encendido	<ul style="list-style-type: none"> • Enchufe el cable de entrada de línea de audio en el conector de salida de audio de su PC. • Establezca todos los controles de volumen al máximo y asegúrese de que la opción de silencio no esté habilitada. • Reproduzca algún contenido con audio en su PC (por ejemplo, un CD de audio o un archivo MP3). • Gire el control de alimentación/volumen de la barra de sonido en el sentido de las agujas del reloj hasta un valor de volumen mayor. • Limpie y ajuste bien el enchufe de entrada de línea de audio. • Pruebe la barra de sonido utilizando otra fuente de audio (por ejemplo, un reproductor de CD portátil o un reproductor de MP3).
Sonido distorsionado	La tarjeta de sonido de su PC se usa como fuente de audio	<ul style="list-style-type: none"> • Retire cualquier obstáculo entre la barra de sonido y el usuario. • Compruebe que el enchufe de entrada de audio esté completamente insertado en el conector de la tarjeta de sonido. • Ajuste todos los controles de volumen de Windows al nivel medio. • Reduzca el volumen de la aplicación de audio. • Gire el control de alimentación/volumen de la barra de sonido en sentido contrario a las agujas del reloj hasta un valor de volumen menor. • Limpie y ajuste bien el enchufe de entrada de línea de audio. • Solucione los problemas de la tarjeta de sonido de su PC. • Pruebe la barra de sonido utilizando otra fuente de audio (por ejemplo, un reproductor de CD portátil o un reproductor de MP3). • No utilice un alargador de audio ni un convertidor de conectores de audio.

Sonido distorsionado	Se utiliza otra fuente de audio	<ul style="list-style-type: none"> • Retire cualquier obstáculo entre la barra de sonido y el usuario. • Compruebe que el enchufe de entrada de línea de audio esté completamente insertado en el conector de la fuente de audio. • Reduzca el volumen de la fuente de audio. • Gire el control de alimentación/volumen de la barra de sonido en sentido contrario a las agujas del reloj hasta un valor de volumen menor. • Limpie y ajuste bien el enchufe de entrada de línea de audio.
Salida de sonido desequilibrada	El sonido proviene de un solo lado de la barra de sonido	<ul style="list-style-type: none"> • Retire cualquier obstáculo entre la barra de sonido y el usuario. • Compruebe que el enchufe de entrada de línea de audio esté completamente insertado en el conector de la tarjeta de sonido o la fuente de audio. • Establezca todos los controles de balance de audio de Windows (I-R) en sus puntos intermedios. • Limpie y ajuste bien el enchufe de entrada de línea de audio. • Solucione los problemas de la tarjeta de sonido de su PC. • Pruebe la barra de sonido utilizando otra fuente de audio (por ejemplo, un reproductor de CD portátil o un reproductor de MP3).
Volumen bajo	Volumen demasiado bajo	<ul style="list-style-type: none"> • Retire cualquier obstáculo entre la barra de sonido y el usuario. • Gire el control de alimentación/volumen de la barra de sonido en el sentido de las agujas del reloj hasta un valor de volumen máximo. • Establezca todos los controles de volumen de Windows en su valor máximo. • Aumente el volumen de la aplicación de audio. • Pruebe la barra de sonido utilizando otra fuente de audio (por ejemplo, un reproductor de CD portátil o un reproductor de MP3).

Apéndice



ADVERTENCIA: Instrucciones de seguridad



ADVERTENCIA: La utilización de los controles, ajustes o procedimientos de forma diferente a como se especifica en esta documentación puede producir descargas eléctricas y/o representar un peligro mecánico para los componentes.

Para obtener información acerca de las instrucciones de seguridad, consulte la *Guía de información del producto*.

Aviso FCC (solo para EE. UU.) y otra información sobre normativas

Para obtener detalles acerca de los avisos FCC y otra información sobre normativas, consulte el sitio web sobre el cumplimiento de normativas en www.dell.com/regulatory_compliance.

Este dispositivo cumple con el Apartado 15 de las Reglas de la FCC. El funcionamiento está sujeto a las siguientes dos condiciones:

- (1) Este dispositivo no debe generar interferencias perjudiciales.
- (2) Este dispositivo debe aceptar cualquier interferencia recibida, incluyendo aquellas que pudieran provocar un funcionamiento no deseado.

Póngase en contacto con Dell

Para clientes de los Estados Unidos, llame al **800-WWW-DELL (800-999-3355)**.



NOTA: Si no tiene una conexión activa a Internet, puede encontrar información de contacto en su recibo de compra, factura de transporte, factura o catálogo de productos de Dell.

Dell ofrece distintas opciones de asistencia en línea y por teléfono. Su disponibilidad varía en función del país y el producto, y algunos servicios podrían no estar disponibles en su zona.

Para consultar contenido de soporte del monitor en línea:

1. Visite el sitio web www.dell.com/support/monitors

Para ponerse en contacto con Dell en referencia a ventas, asistencia técnica o servicio de atención al cliente:

1. Visite www.dell.com/support.
2. Compruebe su país o región en el menú desplegable **Elija un país o región** situado en la parte superior izquierda de la página.
3. Haga clic en **Contáctenos** en la parte superior izquierda de la página.
4. Seleccione el servicio o enlace de soporte adecuado en función de sus necesidades.
5. Seleccione el método de contacto con Dell que le resulte más cómodo
Configurar el monitor

Configurar el monitor

Ajustar la resolución de pantalla a 1600 x 900 (para el modelo E2015HV) o 1920 x 1080 (para el modelo E2215HV/E2715H) (máximo)

Para conseguir un rendimiento de visualización óptimo cuando utilice los sistemas operativos Microsoft Windows, establezca la resolución de la pantalla a 1600 x 900 (para el modelo E2015HV) o 1920 x 1080 (para el modelo E2215HV/E2715H) píxeles llevando a cabo los pasos descritos a continuación:

En Windows Vista®, Windows® 7, Windows® 8 o Windows® 8.1:

1. En Windows® 8 o Windows® 8.1 únicamente, seleccione el icono dinámico del escritorio para cambiar al escritorio clásico.
2. Haga clic con el botón secundario en el escritorio y haga clic en Resolución de pantalla.
3. Haga clic en la lista desplegable de resoluciones de pantalla y seleccione 1600 x 900 (para el modelo E2015HV) o 1920 x 1080 (para el modelo E2215HV/E2715H).
4. Haga clic en Aceptar.

Si no encuentra la opción 1600 x 900 (para el modelo E2015HV) o 1920 x 1080 (para el modelo E2215HV/E2715H), puede que deba actualizar el controlador de gráficos. Entre los escenarios que se muestran a continuación, elija aquel que mejor describa el sistema que esté utilizando en su PC y siga las instrucciones proporcionadas

1: Tengo un PC de sobremesa Dell o un PC portátil Dell con acceso a Internet

2: Tengo un PC de sobremesa, PC portátil o tarjeta de gráficos Dell

Tengo un PC de sobremesa Dell o un PC portátil Dell con acceso a Internet

1. Diríjase a la página <http://www.dell.com/support>, especifique la etiqueta de servicio y descargue el controlador más reciente para los gráficos
2. Después de instalar los controladores de su adaptador gráfico, intente establecer de nuevo la resolución a 1600 x 900 (para el modelo E2015HV) o 1920 x 1080 (para el modelo E2215HV/E2715H) (para el modelo E2015HV) o 1920 x 1080 (para el modelo E2215HV/E2715H).

 **NOTA:** Si no puede configurar la resolución a 1600 x 900 (para el modelo E2015HV) o 1920 x 1080 (para el modelo E2215HV/E2715H), póngase en contacto con Dell para solicitar un adaptador gráfico que admita estas resoluciones.

Tengo un PC de sobremesa, PC portátil o tarjeta de gráficos Dell

En Windows Vista®, Windows® 7, Windows® 8 o Windows® 8.1:

1. En Windows® 8 o Windows® 8.1 únicamente, seleccione el icono dinámico del escritorio para cambiar al escritorio clásico.
2. Haga clic con el botón secundario en el escritorio y elija Personalización.
3. Haga clic en Cambiar configuración de pantalla.
4. Haga clic en Configuración avanzada.
5. Identifique el controlador de gráficos suministrado a partir de la descripción en la parte superior de la ventana (por ejemplo NVIDIA, ATI, Intel, etc.).
6. Consulte el sitio web del proveedor de tarjetas gráficas para obtener el controlador actualizado (por ejemplo <http://www.ATI.com> O <http://www.NVIDIA.com>).
7. Después de instalar los controladores de su adaptador gráfico, intente establecer de nuevo la resolución a 1600 x 900 (para el modelo E2015HV) o 1920 x 1080 (para el modelo E2215HV/E2715H).

 **NOTA:** Si no puede configurar la resolución a 1600 x 900 (para el modelo E2015HV) o 1920 x 1080 (para el modelo E2215HV/E2715H), póngase en contacto con el fabricante o adquiera un adaptador gráfico que admita la resolución de vídeo 1600 x 900 (para el modelo E2015HV) o 1920 x 1080 (para el modelo E2215HV/E2715H).

Procedimientos para configurar dos monitores en Windows Vista®, Windows® 7, Windows® 8 o Windows® 8.1

En Windows Vista®

Conecte los monitores externos al portátil o equipo de sobremesa utilizando un cable de vídeo (VGA, DVI, DP, HDMI, etc.) y siga cualquiera de los siguientes métodos de configuración.

Método 1: Uso del acceso directo de teclado “Win+P”

1. Presione la **tecla con el logotipo de Windows + P** en el teclado. 
2. Mientras mantiene pulsada la **tecla con el logotipo de Windows**, presione **P** para alternar entre las distintas selecciones de pantalla.

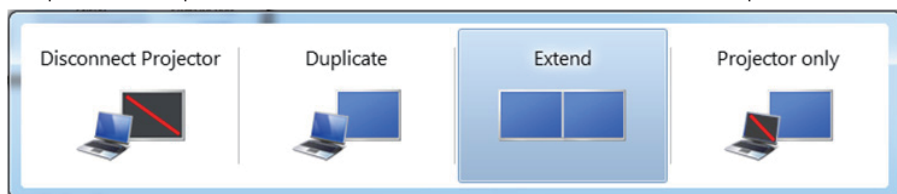

Método 2: Uso del menú “Personalizar”

1. Haga clic con el botón secundario en el escritorio y elija **Personalizar**.

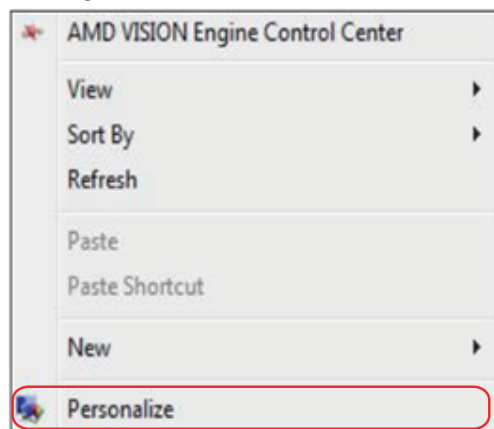

2. Haga clic en **Configuración de pantalla**.

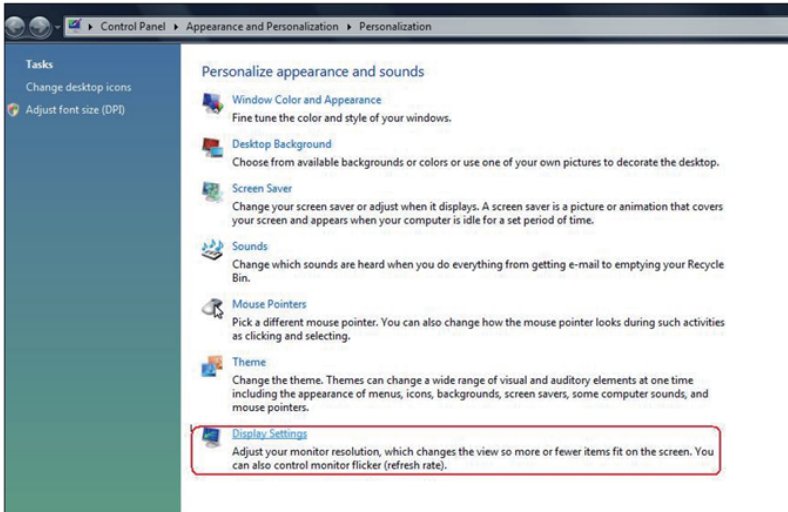

3. Haga clic en **Identificar monitores**.

- Es posible que deba reiniciar el sistema y repetir los pasos del 1 al 3 si el sistema no detecta el monitor añadido.

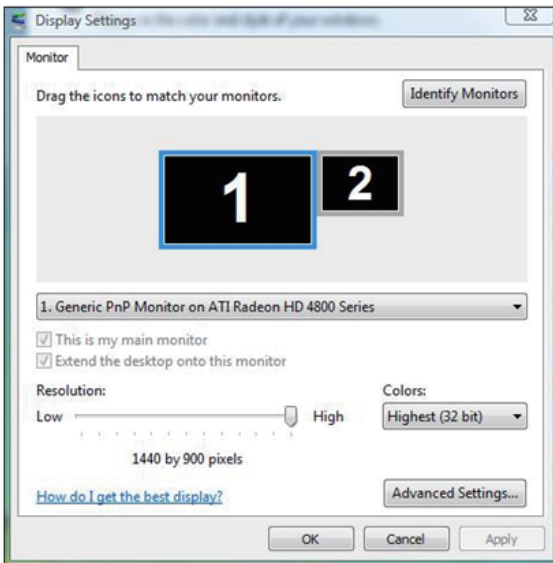

En Windows® 7

Conecte los monitores externos al portátil o equipo de sobremesa utilizando un cable de vídeo (VGA, DVI, DP, HDMI, etc.) y siga cualquiera de los siguientes métodos de configuración.

Método 1: Uso del acceso directo de teclado “Win+P”

1. Presione la **tecla con el logotipo de Windows + P** en el teclado. 
2. Mientras mantiene pulsada la **tecla con el logotipo de Windows**, presione **P** para alternar entre las distintas selecciones de pantalla.

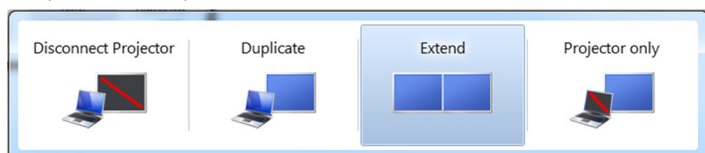

Método 2: Uso del menú “Resolución de pantalla”

1. Haga clic con el botón secundario en el escritorio y haga clic en **Resolución de pantalla**.

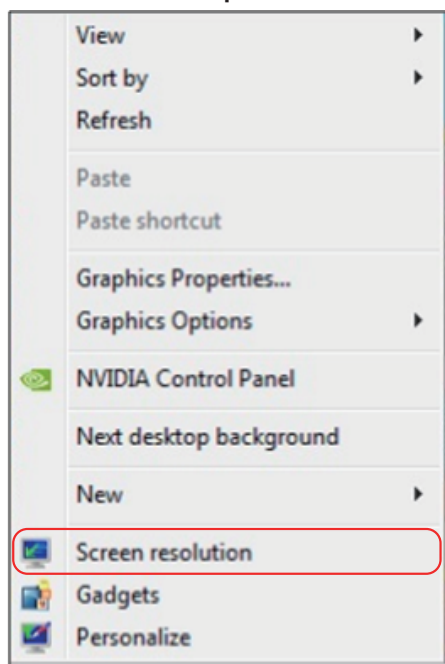

2. Haga clic en **Varias pantallas** para elegir una selección de pantalla. Si no encuentra el monitor adicional en la lista, haga clic en **Detectar**.
- Es posible que deba reiniciar el sistema y repetir los pasos del 1 al 3 si el sistema no detecta el monitor añadido.

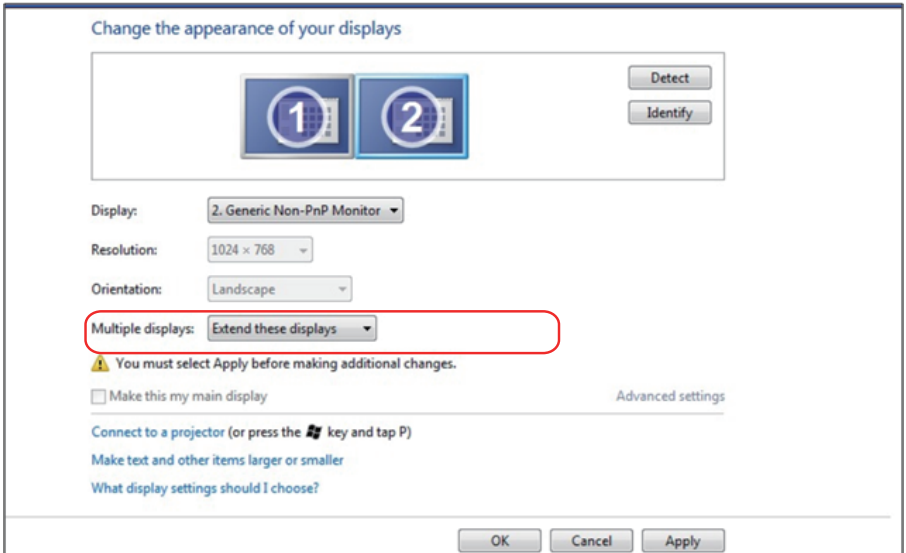

En Windows® 8 o Windows® 8.1

Conecte los monitores externos al portátil o equipo de sobremesa utilizando un cable de vídeo (VGA, DVI, DP, HDMI, etc.) y siga cualquiera de los siguientes métodos de configuración.

Método 1: Uso del acceso directo de teclado “Win+P”

1. Presione la **tecla con el logotipo de Windows + P** en el teclado. 
2. Mientras mantiene pulsada la **tecla con el logotipo de Windows**, presione **P** para alternar entre las distintas selecciones de pantalla.

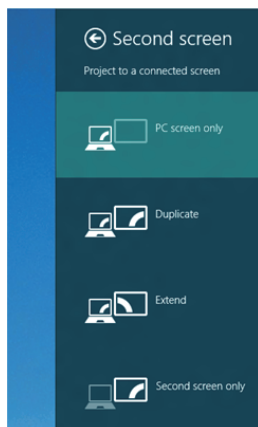

Método 2: Uso del menú “Resolución de pantalla”

1. En la pantalla de inicio, seleccione el icono dinámico **Escritorio** para cambiar al escritorio clásico de Windows.



2. Haga clic con el botón secundario en el escritorio y haga clic en **Resolución de pantalla**.

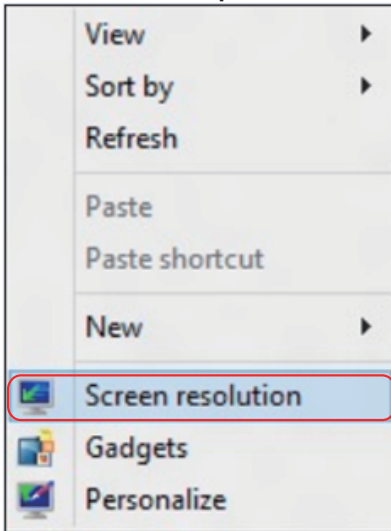

3. Haga clic en **Varias pantallas** para elegir una selección de pantalla. Si no encuentra el monitor adicional en la lista, haga clic en Detectar.
 - Es posible que deba reiniciar el sistema y repetir los pasos del 1 al 3 si el sistema no detecta el monitor añadido.

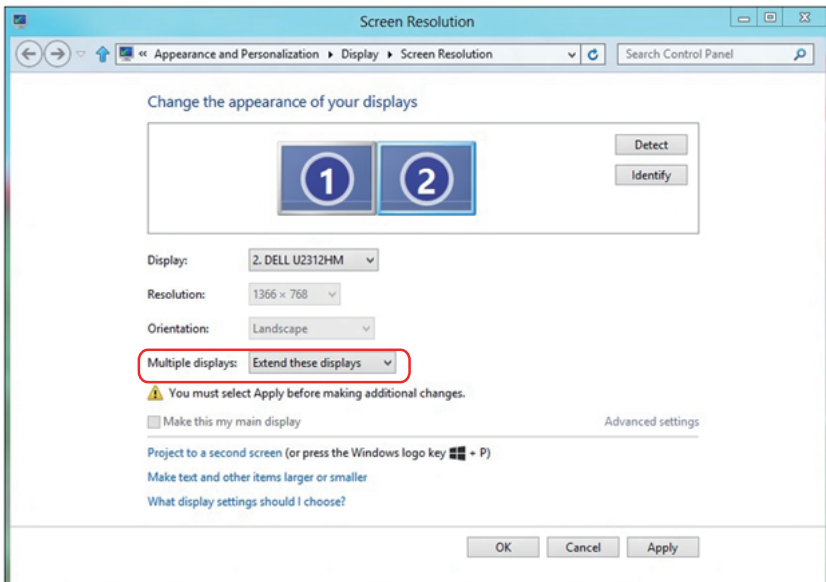

Configurar estilos de presentación en varios monitores

Una vez configurados los monitores externos, los usuarios pueden seleccionar el estilo de presentación que deseen en el menú **Varias pantallas**: Duplicar, Extender, Mostrar escritorio en.

- **Duplicar estas pantallas:** Duplica la misma pantalla en dos monitores con la misma resolución, seleccionada según el monitor que tenga la resolución inferior.

En Windows Vista®

[DUPLICAR NO DISPONIBLE]

En Windows® 7

Change the appearance of your displays



Display: 1. Mobile PC Display

Resolution: 1024 × 768

Orientation: Landscape

Multiple displays: Extend these displays

! You must select a resolution for each display. You can't use the same resolution for both displays. [Advanced settings](#)

Make this my main display

[Connect to a projector](#) (or press the  key and tap P)

[Make text and other items larger or smaller](#)

[What display settings should I choose?](#)

OK

Cancel

Apply

En Windows® 8 o Windows® 8.1

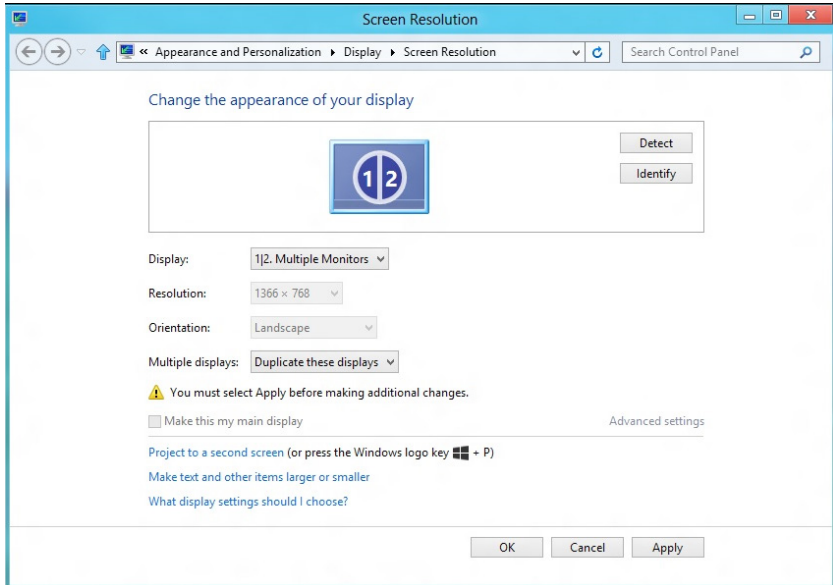

- **Extender estas pantallas:** Esta opción se recomienda cuando hay un monitor externo conectado a un portátil, y cada monitor puede mostrar una pantalla diferente de forma independiente para mejorar la comodidad del usuario. La posición relativa de las pantallas puede establecerse aquí, por ejemplo, el monitor 1 puede instalarse a la izquierda del monitor 2 o viceversa. Esto depende de la posición física del monitor LCD con relación al portátil. La línea horizontal que aparece en ambos monitores puede basarse en el monitor externo o en el portátil. Todas estas opciones pueden ajustarse, y lo único que debe hacer el usuario es arrastrar el monitor de la pantalla principal hasta el monitor extendido.

En Windows Vista®

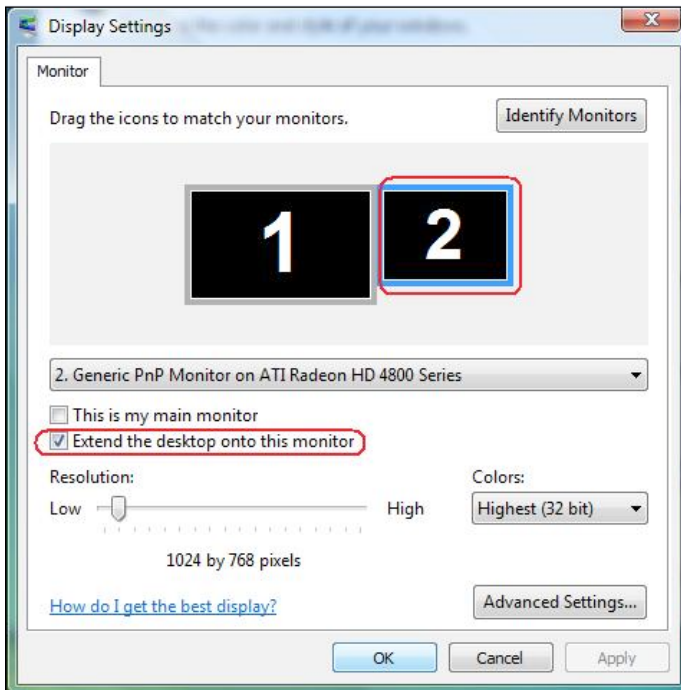

En Windows® 7

Change the appearance of your displays

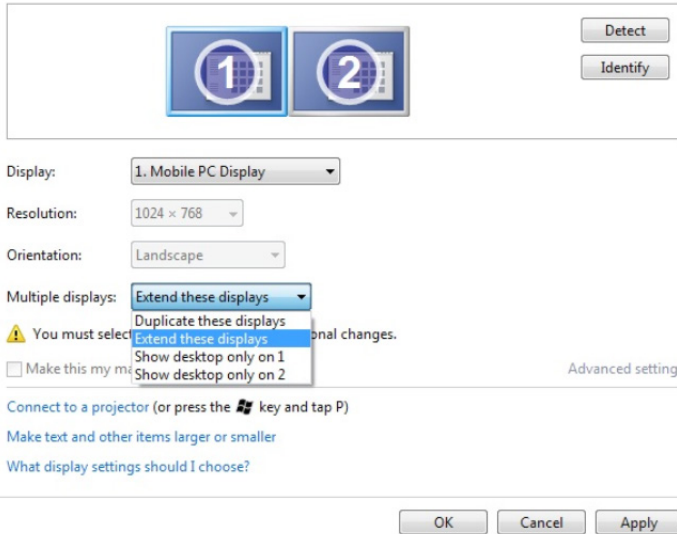

The screenshot shows the Windows 7 Display Settings dialog box. At the top, there are two display icons labeled '1' and '2'. To the right are 'Detect' and 'Identify' buttons. Below the icons, the 'Display:' dropdown is set to '1. Mobile PC Display'. The 'Resolution:' dropdown is set to '1024 x 768'. The 'Orientation:' dropdown is set to 'Landscape'. The 'Multiple displays:' dropdown is open, showing options: 'Extend these displays' (selected), 'Duplicate these displays', 'Show desktop only on 1', and 'Show desktop only on 2'. A warning icon and text state: 'You must select a display mode before making additional changes.' There is an unchecked checkbox for 'Make this my main display' and a link for 'Advanced settings'. At the bottom, there are 'OK', 'Cancel', and 'Apply' buttons.

En Windows® 8 o Windows® 8.1

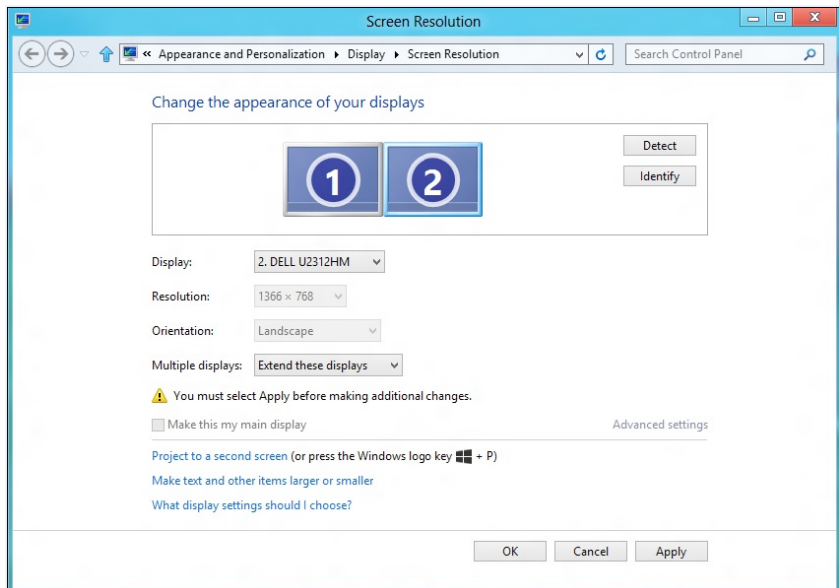

The screenshot shows the Windows 8/8.1 Screen Resolution dialog box. The title bar reads 'Screen Resolution'. The breadcrumb path is 'Appearance and Personalization > Display > Screen Resolution'. The main heading is 'Change the appearance of your displays'. It features two display icons labeled '1' and '2'. To the right are 'Detect' and 'Identify' buttons. Below the icons, the 'Display:' dropdown is set to '2. DELL U2312HM'. The 'Resolution:' dropdown is set to '1366 x 768'. The 'Orientation:' dropdown is set to 'Landscape'. The 'Multiple displays:' dropdown is set to 'Extend these displays'. A warning icon and text state: 'You must select Apply before making additional changes.' There is an unchecked checkbox for 'Make this my main display' and a link for 'Advanced settings'. Below that, there is a link: 'Project to a second screen (or press the Windows logo key + P)'. Further down are links for 'Make text and other items larger or smaller' and 'What display settings should I choose?'. At the bottom, there are 'OK', 'Cancel', and 'Apply' buttons.

- **Mostrar escritorio únicamente en...:** Muestra el estado de un monitor en particular. Esta opción suele seleccionarse cuando el portátil se utiliza como PC para que el usuario pueda disfrutar de un monitor externo más grande. La mayoría de los portátiles actuales admiten resoluciones estándar. Tal y como muestra la ilustración anterior, la resolución del monitor del portátil es de tan solo 1280 x 800, pero después de conectar un monitor LCD externo de 27", los usuarios pueden mejorar de forma inmediata su experiencia visual a 1920 x 1080 con calidad Full HD.

En Windows Vista®

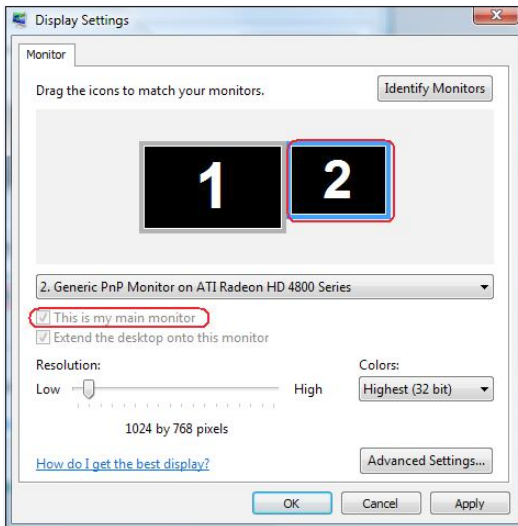
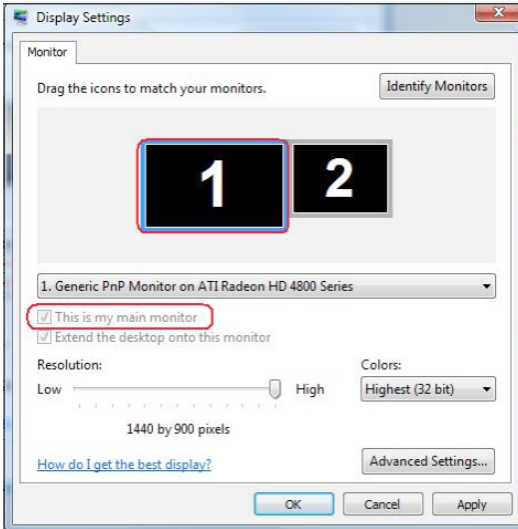

En Windows® 7

Change the appearance of your displays



Display: 1. Mobile PC Display

Resolution: 1024 × 768

Orientation: Landscape

Multiple displays: Show desktop only on 1

 You must select a display mode for each monitor. You can select from the following options:

Make this my main display

- Duplicate these displays
- Extend these displays
- Show desktop only on 1
- Show desktop only on 2

[Advanced settings](#)

[Connect to a projector](#) (or press the  key and tap P)

[Make text and other items larger or smaller](#)

[What display settings should I choose?](#)

OK

Cancel

Apply

Change the appearance of your displays



Display: 1. Mobile PC Display

Resolution: 1024 × 768

Orientation: Landscape

Multiple displays: Show desktop only on 2

 You must select a display mode for each monitor. You can select from the following options:

Make this my main display

- Duplicate these displays
- Extend these displays
- Show desktop only on 1
- Show desktop only on 2

[Advanced settings](#)

[Connect to a projector](#) (or press the  key and tap P)

[Make text and other items larger or smaller](#)

[What display settings should I choose?](#)

OK

Cancel

Apply

En Windows® 8 o Windows® 8.1

